

FORMvorrAT
individual maker

Preisliste 2025

zum Download: www.formvorrat.net/preisliste

Herausgeber
Dieter de Haas, FORMvorRAT GmbH & Co. KG

Redaktion
Dieter de Haas, Marc Behrens

Produktfotografie
Christoph Lison

Grafikdesign
Marc Behrens (design.marcbehrens.com)

Editorial



Bei FORMvorRAT entwickeln wir Produkte, die gestalterisch und qualitativ als Einzelstücke überzeugen und sich trotzdem leicht in Serie herstellen lassen. Unsere Möbelkollektion ist das Ergebnis einer Detailarbeit vieler kleiner Schritte. Das Ziel ist es, in einer Balance zwischen Design, Innovation und Herstellungstechnik zu einem attraktiven Preis-Leistungs-Verhältnis zu finden. Dafür investieren wir bei FORMvorRAT viel Zeit in Entwurf und Produktentwicklung – auch im Team mit externen Designern. Jedes neue Produkt wird getestet, geprüft und mehrfach verbessert, bis Design, Ausführung und Qualität perfekt zusammenpassen.

Ein Produkt ist gut, wenn man nichts mehr hinzufügen oder wegnehmen muss

Design auf das Wesentliche zu reduzieren ist unsere Leidenschaft

Design und Leidenschaft

Tische von FORMvorRAT werden für verschiedenste Anwendungen weltweit erfolgreich in Privaträumen und in der Objekteinrichtung eingesetzt. Darauf sind wir stolz. Und doch sind unsere Tische keine Massenware – sie sind unverwechselbar! Das Design unserer Möbel verbindet Einfachheit und Originalität, Form und Funktion. Unsere Möbel sind für die Bedürfnisse der Menschen entworfen, sie folgen nicht simplen Trends. FORMvorRAT Möbel sind mit verantwortungsvollem Materialeinsatz konsequent gestaltet. Mit Leidenschaft arbeiten wir an ihrem hohen Qualitätsstandard, ihrer überzeugenden Alltagstauglichkeit und Wertbeständigkeit.

Produktion und Lieferkette

Unsere Tischkomponenten, Stuhlgestelle und Sitzschalen werden von ausgesuchten Zulieferern in Italien nach unseren Zeichnungen und Plänen hergestellt. Diese Zulieferfirmen in der Region Veneto gewährleisten eine kurze Lieferkette – unser Vorteil sind Sammellieferungen ohne lange Transportwege aus Italien direkt an unser Lager in Frankfurt am Main. Mit unseren ISO 9001-zertifizierten Zulieferern verbindet uns eine langjährige Zusammenarbeit. Das garantiert uns einen gleichbleibend hohen Qualitätsstandard. Zugunsten der Umwelt verzichten wir bewusst auf Hersteller in weit entfernten Ländern – trotz möglicher kurzzeitiger Preisvorteile.



Wenn alle Details aufeinander abgestimmt sind, beginnen wir mit der Produktion

Bevor wir Neues entwickeln, suchen wir zuerst eine Lösung mit unseren Standardkomponenten

Nachhaltigkeit und Umweltschutz

Wir legen bei FORMvorRAT viel Wert auf Nachhaltigkeit und Umweltschutz, sowohl bei Materialauswahl, als auch bei Gestaltung. Wir wählen für unsere Produkte nur Werkstoffe wie Stahl, Aluminium, Schichtstoffe oder FSC-zertifiziertes Holz. Wir beachten außerdem die vollständige Materialtrennbarkeit für optimales Recycling. Den Einsatz von Verbundkunststoffen haben wir auf ein Minimum reduziert.

Editorial

500 qm Lager
für unser
intelligentes
Baukasten-
system



Lager und Logistik

Unser Lager befindet sich in Frankfurt am Main, mitten im Herzen Deutschlands, es liegt zentral für unsere Lieferungen an Kunden und Händler. Auch für Materialzulieferer ist es sehr gut zu erreichen. Aufträge werden hier produktbezogen zusammengestellt und weitgehend vormontiert. Dank des intelligenten Baukastensystems unserer Möbel können wir ohne aufwändiges Logistiksystem arbeiten. Dabei setzen wir auf unsere engagierten Mitarbeiter und erhalten uns ein Höchstmaß an Flexibilität.

Mit leichter Verpackung
und Direktversand erreichen
wir unser Ziel

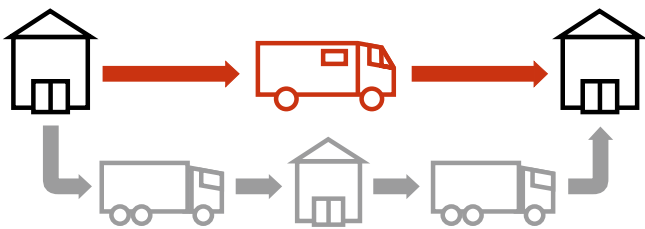

Verpackung und Transport

Solange FORMvorRAT besteht, verzichten wir zum Umweltschutz auf umfangreiche Kartonverpackungen. Weil wir unsere Möbel im Eigentransport an unsere Kunden und Händler liefern, sind lediglich minimale Verpackungen erforderlich. So entlasten wir die Umwelt durch:

- einfache Transportverpackung ohne Kartonagen und Füllstoffe,
- kein Müllaufkommen bei unseren Kunden,
- kurze Transportwege durch Eigentransport ohne Zwischenlagerung, direkt von unserem Lager in Frankfurt am Main zum Kunden,
- geringe Transportkosten durch regionale Sammeltransporte.

Kommunikation und Service

Alles so einfach wie möglich gestalten: das ist die Philosophie, die wir auch auf die Kommunikation und den Service von FORMvorRAT übertragen. Wir erhalten uns die Flexibilität, alles auf kurzem Weg zu erledigen. Wir ersparen unseren Kunden langwierige Telefonate über Ländergrenzen hinweg.

Wir freuen uns
auf Ihre Anfragen!
Ihr Team
FORMvorRAT

Wir sind immer direkt erreichbar:

- für telefonische Produktberatung oder auch mit persönlicher Planung vor Ort,
- für Einzelbestellungen und Lieferzeitanfragen bedarf es nur ein paar Schritte in unser Lager,
- für Sonderausführungen finden wir immer schnell eine Lösung,
- für umfangreiche Anfragen im Objektgeschäft bieten wir Ihnen unsere langjährige Erfahrung,
- für Musterlieferungen von Tischen und Stühlen können wir direkt auf unser Musterlager zurückgreifen,
- für Reklamationen haben wir immer ein offenes Ohr und bemühen uns um schnellen Teile- oder Komplettaustausch.



Ersatzteile und Reparatur

Alle FORMvorRAT Produkte sind nach einem einheitlichen Baukastenprinzip konzipiert. Ihre Komponenten lassen sich innerhalb der Produktserien problemlos austauschen. Alle Komponenten und Verschleissteile sind als Ersatzteile lieferbar. FORMvorRAT übernimmt für 10 Jahre eine Nachliefergarantie.

Ersatzteile und austauschbare Komponenten, für 10 Jahre garantiert

Materialien und Zertifizierungen

Bei der Auswahl unserer Zulieferfirmen legen wir größten Wert darauf, dass die Produktion den Umweltstandards und Industrienormen der Europäischen Union entspricht.

Industrienormen und Umweltstandards

- **FunderMax (Österreich) Max Compactplatten**
ISO 9001, ISO 14001, GREENGUARD, Low Chemical Emissions UL 2818
- **LATHO components (Italien) Massivholztischplatten**
FSC-STD-40-004 v3-0, Holz aus verantwortlicher Waldbewirtschaftung (Europäische Herkunft)
- **CARRARO TECH (Italien) Metallkomponenten**
DIN EN ISO 9001:2008
(alle Angaben nach Herstellerinformation)

Auszeichnungen

- **reddot award winner 2005**
Einsäulentisch UP_DOWN mit Höhenverstellung
- **ICONIC AWARDS:**
Innovative Interior winner 2020
Schalenstuhl JOY_VS
- **nominiert für den reddot award 2020**
Beistelltisch VIA

Wir sind ausgezeichnet!



reddot design award
winner



Wir begleiten Ihr Projekt vom Design bis zum Prototyp und von der Fertigung bis zum Liefertermin!



Sonderanfertigungen

Durch unsere langjährige Erfahrung in der Produktentwicklung und dem großen Netzwerk geeigneter Zulieferfirmen aus der Möbelindustrie sind wir in der Lage, Sonderanfertigungen zu entwickeln – in den Produktbereichen **Tische, Bistrotische und Beistell- und Couchtische.**



FORMvorRAT

individual maker

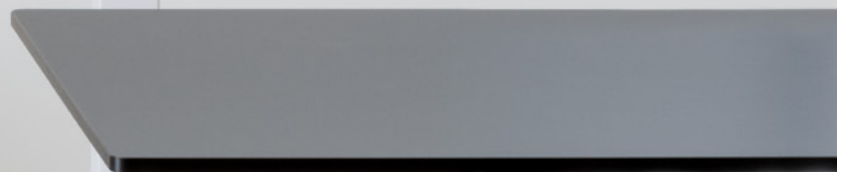

**Das können wir auch
mit Sonderfarben ...**





Unsere Referenzen

Hotels, Restaurants

B&O Parkhotel	Bad Aibling
BINDELLA terra vite vita SA	Zürich, Bern, Schweiz
Fritz Hotel	Freudenstadt-Lauterbad
Hilton Paris La Defense	Paris, Frankreich
Hotel Ambassador	Zürich, Schweiz
Hotel Casa Camper	Berlin
Hotel Eurostrand	Leiwien
Hotel Frankfurt Marriott	Frankfurt am Main
Hotel Hamburg, Golden Tulip Berlin	Berlin
Hotel Kameha Grand	Bonn
Hotel Moa Berlin	Berlin
Hotel Sky View	Dubai
Hotel Sofitel Casablanca Tour Blanche	Casablanca, Marokko
Hotel Sofitel Opera Frankfurt	
Schönemann Restaurant	Frankfurt am Main

Hotel The Pure	Frankfurt am Main
Hotel Victoria	Menton, Frankreich
Koelnmesse, Restaurant Halle 10	Köln
Mercure Wien Zentrum	Wien
Mercure Hotel Hannover Mitte	Hannover
Natur Hiideway & Spa „Mein Rügen“	Rügen
OMA Hotel	Moskau, RU
più kornhaus	Bern, Schweiz
più europaallee	Zürich, Schweiz
Radisson Blu Hotel	Basel, CH, Kuwait
Restaurant Plenum im	
Landtag Baden-Württemberg	Stuttgart
Strohauer's	Heidelberg
Yenidze Restaurant	Dresden

Projekte

Aachen-Münchener Versicherung	Aachen
adidas	Herzogenaurach
ADNOC Health Club – Ruweis	Abu Dhabi
Alexander-von-Humboldt-Haus	Münster
Alice Solomon Hochschule Berlin	Berlin
Allianz Arena (Business Club)	München
Allianz Arena (Eventboxen)	München
Allianz Deutschland AG	Leipzig
Allianz Forum	Berlin
allsafe	Fürstenwalde/Spree
Akademie Franz Hitze Haus	Münster
Amazon	München
Andreas Stihl AG & Co. KG	Fellbach/Waiblingen
Banque de Luxembourg	Luxemburg
Bayern LB Kasino	München
BBO	München
Berlin Hyp	Berlin
Berliner Ensemble, Schiwago Film	Berlin
BGL BNP Paribas	Kirchberg, Luxemburg
BMW Autodom	St. Petersburg RU
BMW Group	Augsburg, Dubai
BMW Group Classic	München
BMW Retail International	München
Boehringer	Ingelheim
The Boston Consulting Group GmbH	Düsseldorf
Brillux	Münster
Café Frankfurt, Historisches Museum	Frankfurt am Main
Carl Zeiss	Oberkochen
Clariant Produkte (Deutschland) GmbH	Frankfurt am Main
Conti Restaurant	
im Haus der Bayerischen Wirtschaft	München
Datagroup	Stuttgart
DB Schenker	Frankfurt am Main
Deloitte	Berlin, Düsseldorf, Frankfurt am Main
Deloitte innoWake GmbH	Senden

Deloitte & Touche GmbH	Hannover
Deutsche Bank AG	Berlin
Deutsche Bank Bistro	Frankfurt am Main
Deutsche Botschaft Paris	Paris
Deutsche Botschaft Peking	Peking, VR China
Deutsche Factoring Bank	Bremen
DFS Deutsche Flugsicherung GmbH	Langen
DIPF Leibniz-Institut für Bildungsforschung und Bildungsinformation	Frankfurt am Main
DocMorris N.V.	Heerlen, Niederlande
Douglas	Düsseldorf
DZ Bank AG	Frankfurt
EASA, European Aviation Safety Agency	Köln
EgeTrans Internationale Spedition GmbH	Marbach am Neckar
Enka Tecnica GmbH	Aachen
ERGO-Versicherung	Düsseldorf
Ernst & Young	Frankfurt am Main
Festspielhaus	Baden-Baden
FIFA	Zürich, Schweiz
Fitch Deutschland GmbH	Frankfurt
format-a	Zürich, Schweiz
Forschungszentrum Rossendorf	Dresden
Forschungszentrum Jülich GmbH	Jülich
Forsa	Dortmund
Frankfurt School of Finance & Management	Frankfurt am Main
Gebr. Heinemann SE & Co. KG	Hamburg
Goethe-Institut Boston	Boston, MA, USA
Goethe-Institut Myanmar	Yangon, Myanmar
Germanische Lloyd	Hamburg
Hackforth Holding GmbH & Co. KG	Herne
Hamburg Mannheimer ERGO	Hamburg
Heinrich Böll Stiftung	Berlin
Hessischer Rundfunk	Frankfurt am Main
Hilcona	Liechtenstein
Historisches Museum Frankfurt	Frankfurt am Main
Hochtaunus-Kliniken gemeinnützige GmbH	Bad Homburg v.d.H.

Ein Restaurant
mit Loungebereich
direkt am Pariser
Platz, Berlin,
ingerichtet mit
FORMvorRAT UNO
und UNO_OX



Hospiz St.Gallen, Villa Jacob	St. Gallen, Schweiz
Industrie- und Handelskammer für München und Oberbayern	München
Kaiser Wilhelm Museum	Krefeld
Kind Hörgeräte	Großburgwedel
KION GROUP AG	Frankfurt am Main
KITAG Kino-Theater AG, Cinedome	Biel, Schweiz
KITAG Kino-Theater AG	Zürich
KPMG	Eschborn, Hamburg
Kühne + Nagel, August-Kühne-Haus	Bremen
Kulturabteilung der Botschaft der Republik Aserbaidschan.	Berlin
Kunsthalle	Emden
Kunsthalle Mainz (7° Café Bar Lounge)	Mainz
Landesbank Berlin	Berlin
Lufthansa	Frankfurt am Main
Lufthansa Industry Solutions GmbH & Co. KG	Hamburg
Lupus alpha.	Frankfurt am Main
Mainzer Stadtwerke AG	Mainz
Max-Planck-Institut	Hamburg
Max-Planck-Institut	Radolfzell
MEWA Textil-Service.	Weil im Schönbuch
Microsoft Berlin	Berlin
MMK Museum für Moderne Kunst	Frankfurt am Main
Museum August-Macke-Haus	Bonn
museum moderner kunst stiftung ludwig	Wien, Österreich
Naturkundemuseum.	Stuttgart
Niedersächsischer Landesrechnungshof.	Hannover
Nolde Museum Berlin.	Berlin
Paul-Ehrlich-Institut	Langen
Porsche Leipzig GmbH	Leipzig
Porsche Museum	Stuttgart-Zuffenhausen
Pro Invest GmbH.	Ulm
Provinzial Versicherung AG.	Münster
QIAGEN GmbH	Hilden, Manchester UK
Rautenstrauch-Joest-Museum.	Köln

Reha-Zentrum Seehof	Berlin
Rehau AG + Co.	Viechtach
Reifenhäuser Enka Tecnica.	Kabelskrefal
Robert Bosch GmbH	Schwieberdingen
Robert Bosch Stiftung	Berlin
Roche Diagnostics AG	Rotkreuz, Schweiz
Saarländische Klinik für Forensische Psychiatrie (SKFP).	Merzig
SAP Labs	Berlin
SAP HAM3	Hamburg
Schauspielbühnen in Stuttgart	Stuttgart
Schloß Augustusburg	Augustusburg (Erdmannsdorf)
Sparda Bank Nürnberg.	Nürnberg
Staatsgalerie Stuttgart	Stuttgart
Städtische Kliniken Neuss, Lukaskrankenhaus GmbH.	Neuss
Stiftung „Fürst-Pückler-Park Bad Muskau“	Bad Muskau
Swarovski	Männedorf, Schweiz
Swarovski Kristallwelten Store.	Innsbruck, Österreich
thyssenkrupp AG.	Essen
TRUMPF GmbH + Co. KG	Ditzingen
TU Darmstadt	Darmstadt
UBS Opernturm.	Frankfurt am Main
Uni-Klinikum	Heidelberg
Union Investment Service Bank AG	Frankfurt am Main
Union Investment Luxembourg S.A.	Luxemburg
Volkswagen AG, Zentrale	Wolfsburg
Volkswagen Arena	Wolfsburg
Weltkulturerbe Grube Messel	Messel
Wacker Schott Solar	Jena
ZDF	Mainz
Zeiss Innovation	Eggenstein-Leopoldshafen
Zeppelin Universität gemeinnützige GmbH	Friedrichshafen

Diese Tischgrößen
empfehlen wir Ihnen ...



... für Essgedecke:

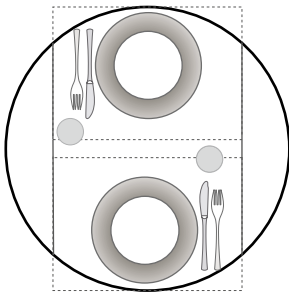

Ø 75 cm, 2 Plätze

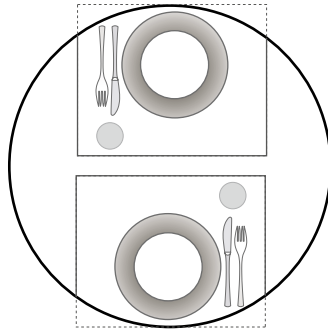

Ø 85 cm, 2 Plätze

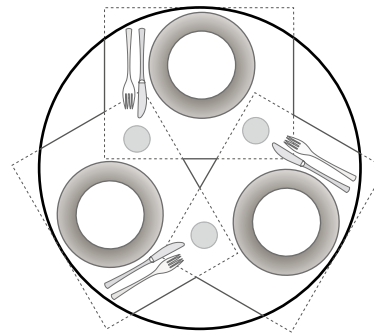

Ø 85 cm, 3 Plätze

Essgedeck

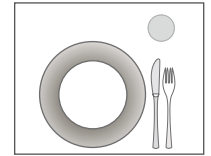

40 x 50 cm

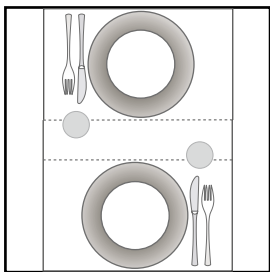

70 x 70 cm, 2 Plätze

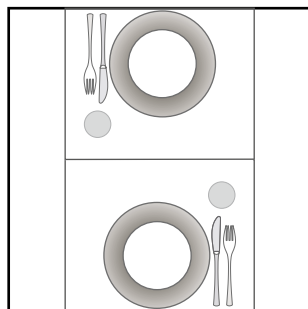

80 x 80 cm, 2 Plätze

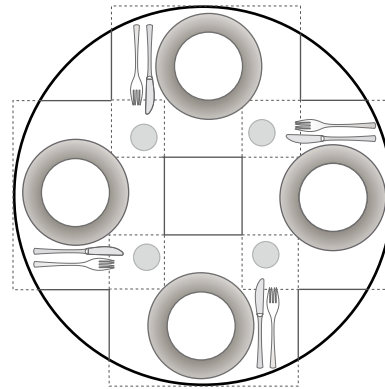

Ø 100 cm, 4 Plätze

... und für Kaffeegedecke:

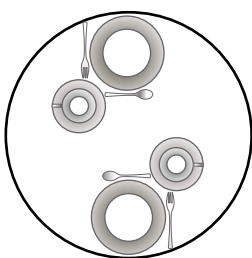

Ø 65 cm, 2 Plätze

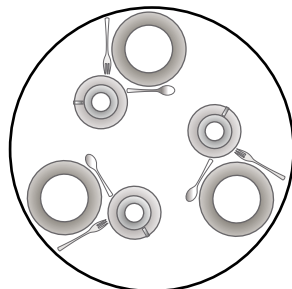

Ø 75 cm, 3 Plätze

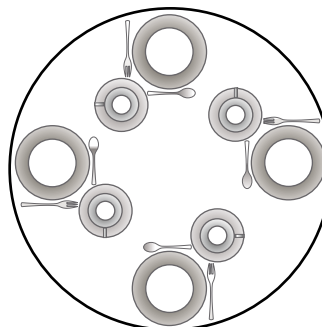

Ø 85 cm, 4 Plätze

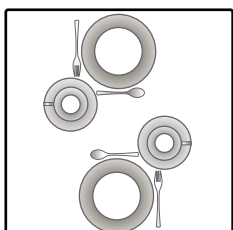

60 x 60 cm, 2 Plätze

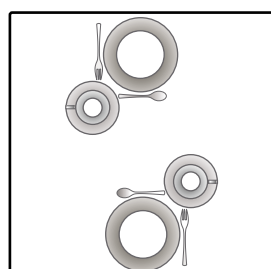

70 x 70 cm, 2 Plätze

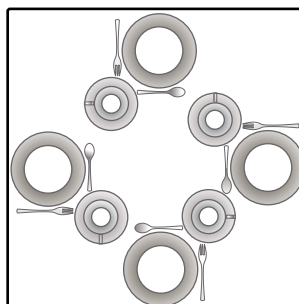

80 x 80 cm, 4 Plätze

Lieferant

FORMvorRAT
GmbH & Co. KG
60488 Frankfurt am Main

Bestelladresse

Lager und Showroom

FORMvorRAT
GmbH & Co. KG
Friedrich-Wilhelm-von-Steuken-Str. 104
60488 Frankfurt am Main (Hausen)

Tel. +49 (0)69 970 971-39

Fax. +49 (0)69 970 971-46

info@formvorrat.net

www.formvorrat.net

ALLGEMEINE INFORMATION

■ Preise, Preisliste 2025

Die Preisliste ist ab dem 15.01.2025 unbefristet gültig.
Preisänderungen behalten wir uns jederzeit grundsätzlich vor.
Preisliste zum Download: www.formvorrat.net/preisliste

■ Mindestbestellwert

1500 EURO, netto EK für Erstbestellung

■ Frachtfreigrenze

1000 EURO, netto EK

■ Frachtkosten

Unterhalb der Frachtfreigrenze berechnen wir:

10% vom Netto-Rechnungsbetrag bis 500,00 Euro als Frachtkostenpauschale.

7,5% vom Netto-Rechnungsbetrag 500,00–750,00 Euro als Frachtkostenpauschale.

5% vom Netto-Rechnungsbetrag 750,00–1000,00 Euro als Frachtkostenpauschale.

Anders lautende Bedingungen sind schriftlich zu vereinbaren.

Zur Reduzierung von Frachtkosten organisiert FORMvorRAT kundenbezogene Sammellieferungen, wodurch sich Liefertermine verschieben können. Das schont die Umwelt und entspricht unserer Vorstellung von Nachhaltigkeit. Für Lieferungen, bei denen die Bestelladresse nicht mit der Lieferadresse identisch ist, berechnen wir pauschal einen Frachtkostenzuschlag von 69,00 Euro + MwSt.

■ Musterlieferungen

Für Musterlieferungen berechnet FORMvorRAT grundsätzlich eine Lieferpauschale von 169,00 Euro + MwSt. In dieser Pauschale ist sowohl die Anlieferung als auch die Rückholung der Mustermöbel enthalten.

■ Lieferzeit

4–6 Wochen für Standardausführung

6–10 Wochen für Projektaufträge mit mehr als 10 Stück pro Produkt

8–12 Wochen für Sonderfarben und Sonderausführungen

■ Lieferung

Durch Eigentransport FORMvorRAT.

Einzel- und Musterlieferungen durch Eigentransport FORMvorRAT.

Die Lieferung erfolgt ab unserem Lager Frankfurt am Main und unserem Herstellerwerk in Italien grundsätzlich nur an die Geschäfts- und Lageradresse des Händlers.

Eine anders lautende Lieferadresse ist in jedem Fall mit FORMvorRAT schriftlich zu vereinbaren.

■ Versandart

Grundsätzlich erfolgt die Lieferung aller Produkte in unmontiertem Zustand. Nach Vereinbarung kann die Lieferung der Möbel auch fertig montiert erfolgen oder die Montage durch Monteure von FORMvorRAT durchgeführt werden. Voraussetzung für die Übernahme von Montageleistungen durch FORMvorRAT ist der Abschluss eines Montageauftrags.

■ Verpackung

Einfache Verpackung in Folie.

Massenverpackung in Folie für Projektaufträge.

Wird eine Kartonverpackung (z.B. für See- oder Luftfracht) gewünscht, muss dies FORMvorRAT vor Auftragserteilung ausdrücklich mitgeteilt werden. Dadurch entstehende Mehrkosten werden von FORMvorRAT in Rechnung gestellt.

■ Sonderausführungen

Für viele Tischserien sind Sonderfarben und Sonderausführungen möglich. Für Sonderausführungen sollten Sie grundsätzlich ein individuelles Angebot bei FORMvorRAT anfordern, das als Grundlage für den Auftrag gilt.

■ Komponenten

Die Lieferung von Einzelkomponenten wie Tischgestellen oder Tischplatten ist nach Preisliste möglich, bedarf aber der ausdrücklichen Zustimmung von FORMvorRAT.

■ Allgemeine Zahlungsbedingungen

Anders lautende schriftlich getroffene Vereinbarungen heben die vorgenannten Zahlungsbedingungen automatisch auf.

Erstauftrag:

Vorkasse mit 2 % Skonto nach Erhalt der Auftragsbestätigung

Folgeaufträge:

10 Tage mit 2 % Skonto oder

30 Tage rein netto

■ Zahlungsbedingungen für Projektgeschäfte

Die Bedingungen für Lieferung und Zahlung bei Projektaufträgen müssen grundsätzlich vor Auftragsannahme mit FORMvorRAT schriftlich vereinbart werden.

Für alle Projektaufträge ab einem Auftragswert über 5.000,00 EURO gelten grundsätzlich folgende Zahlungsbedingungen:

50 % Anzahlung 10 Tage nach Auftragsbestätigung, mit 2 % Skonto,

50 % Restzahlung 10 Tage nach Lieferung, ohne Abzug.

■ Gewährleistung

Als Beschaffenheit der Ware gelten grundsätzlich die Produktbeschreibung in den Verkaufsunterlagen von FORMvorRAT und die in der Auftragsbestätigung von FORMvorRAT angegebenen Maße und Ausführungsdetails. FORMvorRAT übernimmt auf alle Produkte eine Gewährleistung von 2 Jahren für Material- und Verarbeitungsfehler. Die Gewährleistung erstreckt sich dabei ausschließlich auf die Produkte, nicht auf Folgeschäden, unsachgemäße Behandlung oder mutwillige Beschädigung. Für nachweisbare Mängel an Produkten leistet FORMvorRAT zunächst nach eigener Wahl Nachbesserung oder Ersatzlieferung.

■ Technische Änderungen, Verbesserungen, Farben/Verarbeitung

FORMvorRAT behält sich das Recht vor, zur Verbesserung eines Produktes Design, Material und Verarbeitung ohne jegliche Vorankündigung zu ändern.

Dies gilt auch für Änderungen von Abmessungen, Dimensionen, Art der Ausgangsmaterialien oder Oberflächen. Auch bei Nachbestellung eines gleichen Produktes garantiert FORMvorRAT nicht die absolut identische Ausführung.

Die Farbgleichheit von unterschiedlichen Produkten kann nicht garantiert werden.

Dies gilt auch für gleiche Produkte, aber mit unterschiedlicher Lieferzeit (Nachbestellung).

Die Muster von Leder, Lackoberflächen, Holzverarbeitung, geätztem oder lackiertem Glas usw. sind nicht bindend.

Abweichungen können nicht zum Grund für eventuelle Beanstandungen gemacht werden.

■ Allgemeine Verkaufs-, Zahlungs- und Lieferbedingungen

Es gelten ausschließlich unsere „Allgemeinen Verkaufs-, Zahlungs- und Lieferbedingungen“, Seite 0.17. Abweichende Bedingungen erkennen wir nicht an.

Allgemein

■ **FORMvorRAT** ist eine eigenständige Kollektion von Designmöbeln, welche in Deutschland und Italien produziert werden. Die Lieferung der Produkte erfolgt vom Lager Deutschland oder direkt aus Italien.

Die Rechnungsstellung für alle Lieferungen erfolgt grundsätzlich von Deutschland aus.

Materialien

Alle eingesetzten Materialien sind qualitätsgeprüft, unterliegen einer ständigen Kontrolle und entsprechen einer umweltschonenden Herstellung. Sie enthalten weder Asbest noch Holzschutzmittel (Fungizide, Pestizide etc.) und sind frei von Schwefel, Quecksilber und Cadmium.

Recyclebarkeit

Alle Produkte aus der Kollektion FORMvorRAT sind nach strengen Regeln konzipiert und nach dem Prinzip der Materialtrennbarkeit ausgelegt.

Daraus ergibt sich im Falle einer Entsorgung die Möglichkeit, Metalle, Kunststoffe und Holz ohne Probleme und Aufwand zu trennen.

Qualitätsprüfung

Alle Produkte entsprechen einem hohen Qualitätsstandard. Durch umfangreiche Tests für Material, Funktion und Oberflächen wurde die Objekttauglichkeit getestet. Ebenfalls entsprechen die Standfestigkeit für Tische und die Belastungsparameter für Stühle dem europäischen Standard.

Holz

Für alle von FORMvorRAT verwendeten Holzarten werden die nationalen und internationalen Umweltvorschriften eingehalten. FORMvorRAT arbeitet mit Zulieferfirmen, welche die gemeinnützige Organisation FSC (Forest Stewardship Council) unterstützen, die sich für eine weltweit nachhaltige Waldentwicklung einsetzt.

Technische Änderungen

FORMvorRAT behält sich das Recht vor, zur Verbesserung eines Produktes Design, Material und Ausführung ohne jegliche Vorankündigung zu ändern (weitere Informationen Seite 0.25).

Pflege

Für alle Produkte von FORMvorRAT empfehlen wir eine regelmäßige und fachgerechte Pflege. Für die einzelnen Produkte stehen auf Anfrage entsprechende Pflegeanleitungen zur Verfügung.

Gliederung

Für eine gute Übersichtlichkeit ist die Preisliste in Produktgruppen gegliedert:

- 1 Bistro-/Einsäulentische
- 2 Möbel für Außen
- 3 Komponenten für Einsäulentische
- 4 Funktionstische
- 5 Zusatzausrüstung
- 6 Beistell-/Couchtische
- 7 Tische & Esstische
- 8 Kleinmöbel, Garderoben
- 9 Stühle & Barhocker

Neuheiten 2025

Wir haben viele unserer Produkte im Detail weiterentwickelt und verbessert. Dazu zählen die Weiterentwicklung der Tischfüße aus Aluminium, die Ausstattung vieler Tischsäulen mit einer zusätzlichen Verdrehsicherung. **Alle Neuheiten 2025 sind auf den Preislistenseiten gekennzeichnet.**

NEXT

Die neue Bistrotischserie **NEXT** mit neuem Alu-Fußgestell ermöglicht eine Vielzahl von Ausführungsvarianten – auch für den dauerhaften Außeneinsatz. Mit abgeklappter Tischplatte können die Tische ineinander geschoben abgestellt werden. Das ermöglicht ihre platzsparende Lagerung.

CARINA_A_COLORE, CARA, RELAX, TONDA

Unsere neuen Beistelltische mit intelligentem Design, neuen Farben und dem großen Vorteil, dass sie ohne Werkzeug montierbar sind.

TIN

Die neue Beistelltischserie **TIN** mit farbigen Oberflächen für Tischplatte und Tischgestell.

AP Aptico

Wir liefern neue Compact-Schichtstoffplatte **AP Aptico** von FunderMax ab sofort für fast alle unsere Tischserien. Eine Hightech-Oberfläche für ein dauerhaft makelloses Erscheinungsbild mit den Eigenschaften:

 Einfache Montage
ganz ohne Werkzeug!



Anti-Fingerprint-Effekt



hitzebeständig



mattes Finish



kratzfest



leicht zu reinigen



stoßfeste Kante



schlagzäh



lösungsmittelbeständig



lebensmittelecht



antibakteriell

Weitere Informationen zu Tischplatten aus AP Aptico finden Sie auf den Seiten 3.10.

Preise	Aufgrund überproportional gestiegener Preise für Stahl, Aluminium, Schichtstoffe, Holzwerkstoffe, Massivholz und Pulverlacke müssen wir unsere Preise der neue Situation anpassen. Alle Produktserien wurden neu durchkalkuliert. Dadurch sind manche Preise gleich geblieben, während sich andere stärker erhöht haben. Mit dieser Methode konnten wir aber eine pauschale Preiserhöhung verhindern.
Komponenten	Alle Bauteile und Komponenten sind technisch so ausgelegt, dass eine weitgehende Kombinierbarkeit garantiert ist.
Zusammenstellung von Komponenten	Bitte beachten Sie bei der individuellen Zusammenstellung von Komponenten folgende Punkte: <ul style="list-style-type: none">■ Orientieren Sie sich grundsätzlich an den Typenlisten.■ Die Typenlisten sind die Grundlage für die Kombinierbarkeit der Komponenten für Tischplattendurchmesser in Abhängigkeit zu Tischhöhe und Fußdurchmesser.■ Nur bei richtiger Wahl von Tischplattendurchmesser und Fußdurchmesser ist eine ausreichende Standfestigkeit gewährleistet.■ Achten Sie zusätzlich auf die örtlichen Gegebenheiten wie Fußbodenart und Fußbodenbeschaffenheit oder Einsatzzweck – privat oder gewerblich.■ Sollten Tische mit quadratischer Tischplatte in Reihe angeordnet werden, sind Verbindungsadapter empfehlenswert.■ Alle Tische oder Tischvarianten, die mit einem Klappstischadapter ausgerüstet werden können, sind in der Preisliste mit einem  gekennzeichnet.
Ausschreibungstexte	Die in unseren Preislistenblättern gemachten Angaben zu Abmessungen, Qualität und Ausführung der Produkte eignen sich zur Verwendung als Ausschreibungstexte.
Preisliste im Internet	Die komplette Preisliste ist auf unserer Website www.formvorrat.net/preisliste zum Download verfügbar. Bitte beachten Sie, dass die Preisliste auf unsere Website permanent aktualisiert wird, dies gilt auch für Produktänderungen, Produktergänzungen oder Preisanpassungen.
Impressum	Herausgeber: Dieter de Haas, FORMvorRAT GmbH & Co. KG Produktfotografie: Christoph Lison Grafikdesign: Marc Behrens

1. Geltungsbereich

FORMvorRAT arbeitet ausschließlich unter Zugrundelegung dieser Allgemeinen Verkaufs-, Liefer- und Zahlungsbedingungen, die durch die Auftragserteilung als in allen Teilen anerkannt gelten. Sie gelten nur im Geschäftsverkehr mit Kaufleuten sowie mit juristischen Personen des öffentlichen Rechts. Entgegenstehende Einkaufsbedingungen des Auftraggebers (AG) werden weder durch Schweigen noch durch Lieferung, sondern nur durch schriftliche Bestätigung von FORMvorRAT für das jeweilige Geschäft Vertragsinhalt. Mündliche Nebenabreden zu dem Vertrag bestehen nicht und bedürfen zu ihrer Wirksamkeit ausdrücklich der Schriftform. Es wird die Geltung deutschen Rechts vereinbart.

2. Auftragsannahme

Jeder Auftrag wird von FORMvorRAT unter Vorbehalt angenommen. Grundlage des Vertrages ist die schriftliche Auftragsbestätigung von FORMvorRAT, es sei denn, der AG widerspricht innerhalb von 7 Tagen nach Ausstelldatum. Nach Ablauf dieser Frist ist der AG grundsätzlich zur Vertragserfüllung verpflichtet und muss die Ware abnehmen. Sollte der AG zu einem späteren Zeitpunkt den Vertrag ändern oder die Annahme der Ware verweigern, hat er die Kosten für Auftragsbearbeitung und Warenbereitstellung in Höhe von 30% des Warenwertes zu tragen. Einkaufsbedingungen des AG werden nicht anerkannt, auch wenn im Auftrag auf diese Bezug genommen würde.

3. Angebot

Das Angebot von FORMvorRAT ist freibleibend, sofern in der Auftragsbestätigung nicht ausdrücklich etwas anderes bestimmt ist. Alle Angaben des Angebotes über Lieferfristen, Leistungen, Funktion, Maße, Eigenschaften u.s.w., ebenfalls alle das Angebot betreffenden Zeichnungen und allgemeine technische Daten sind annähernd nach bestem Ermessen, aber ohne Verbindlichkeit.

Mit Rücksicht auf etwaige Verbesserungen oder anderweitig begründete Änderungen behält sich FORMvorRAT Abweichungen zu den Prospektunterlagen vor. Diesbezügliche Veränderungen verpflichten FORMvorRAT nicht zu einer besonderen Benachrichtigung.

4. Preise

Die in der Preisliste genannten Preise sind die Verkaufspreise exklusiv Mehrwertsteuer und gelten als unverbindliche Preisempfehlung für den AG.

5. Händlerrabatt

Der für die Kalkulation der Verkaufspreise zugrunde liegende Händlerrabatt ist in der Auftragsbestätigung durch FORMvorRAT festgelegt und Grundlage des Vertrages. Änderungen bedürfen ausdrücklich der schriftlichen Zustimmung durch FORMvorRAT.

6. Lieferzeit

Die in der Auftragsbestätigung von FORMvorRAT angegebene Lieferfrist ist nicht bindend und kann deshalb nicht Grund für eine Auftragsstornierung durch den AG sein, bzw. für Schadenersatzansprüche geltend gemacht werden.

FORMvorRAT verpflichtet sich jedoch, dem AG Lieferverzögerungen so früh als möglich mitzuteilen.

7. Lieferung

Versand und Beförderung der Ware erfolgt auf Rechnung und Gefahr des AG. Die Gefahr geht auf den AG über, sobald die Ware das Herstellerwerk verlässt. Dieser Gefahrenübergang gilt auch für Frankolieferungen. Die Ware wird ausschließlich an das Lager oder das Geschäft des AG geliefert. Der AG muss Teillieferungen annehmen. FORMvorRAT ist zu Teillieferungen jederzeit berechtigt. Höhere Gewalt, Verfügung von hoher Hand und von FORMvorRAT nicht verschuldete Umstände, insbesondere Arbeitskämpfe, Naturkatastrophen, Brandschäden etc., befreien FORMvorRAT für die Dauer ihrer Auswirkungen von der Lieferverpflichtung. Eine Schadenersatzpflicht gegenüber dem AG ist ausgeschlossen. Bei unberechtigter Nichtabnahme gehen daraus entstandene Kosten zu Lasten des AG.

8. Warennahme

Der AG hat die Ware unmittelbar nach Erhalt auf Vollständigkeit und Übereinstimmung laut Lieferschein oder Rechnung zu prüfen. Fehlende Packstücke oder sichtbare Beschädigungen an Packstücken sind auf den Frachtpapieren des Spediteurs zu vermerken und durch den Frachtführer per Unterschrift zu bestätigen. Die gelieferte Ware sollte spätestens 5 Tage nach Anlieferung durch den AG umfassend auf Ausführung, Vollständigkeit, Qualität und Funktion kontrolliert werden. Unterbleibt eine Rüge innerhalb dieser Frist nach Erhalt der Lieferung, gilt die Abnahme als erfolgt. Reklamationen gleich welcher Art werden durch FORMvorRAT nur in schriftlicher Form unter genauer Beschreibung des Mangels angenommen.

9. Gewährleistung

FORMvorRAT gewährleistet, dass die Vertragsprodukte von bedienungsgemäßer Beschaffenheit sind. Gewährleistungsansprüche gegen FORMvorRAT beginnen mit Lieferung an den AG und verjähren nach 24 Monaten ab Lieferdatum. Sie sind nicht übertragbar. Im Gewährleistungsfall hat FORMvorRAT innerhalb einer angemessenen Frist das uneingeschränkte Recht zur Nachbesserung oder Ersatzlieferung. Eventuelle Minderung des Kaufpreises ist nur in Übereinstimmung mit FORMvorRAT möglich und bedarf ausdrücklich der schriftlichen Bestätigung.

Der Gewährleistungsanspruch setzt voraus, dass sich der AG hinsichtlich der Zahlung nicht im Verzug befindet. Alle weiteren oder anderen als diesen Bestimmungen vorgesehenen Ansprüchen des AG insbesondere die Haftung für mittelbare Schäden, gleich aus welchem Rechtsgrund, sind ausgeschlossen.

10. Verarbeitung, Farben

Die Farbgleichheit von unterschiedlichen Produkten kann durch FORMvorRAT nicht garantiert werden. Dies gilt auch für gleiche Produkte mit unterschiedlicher Lieferzeit. Geringfügige Schwankungen von Maßen sind unvermeidbar. Holz ist ein Naturprodukt und wird von FORMvorRAT weitestgehend ohne chemische Zusatzstoffe verarbeitet, damit die natürlichen Merkmale erhalten bleiben. Abweichungen in der Holzfarbe auch innerhalb eines Produktes sind möglich, dies gilt auch für spätere Farbveränderungen durch Lichteinwirkung, Pflegehinweise sind besonders zu beachten. Abweichungen, Maßtoleranzen, Farbveränderungen

durch Lichteinwirkung und falsche Pflege können nicht als Grund für eine Mängelrüge geltend gemacht werden.

11. Haftung

Die Haftung von FORMvorRAT ist auf solche Schäden beschränkt, mit deren Eintritt bei Vertragsabschluss nach den damals bekannten Umständen vernünftigerweise zu rechnen war. FORMvorRAT haftet nicht für mittelbare Schäden, Mangelfolgeschäden oder entgangener Gewinn. Die Haftung von FORMvorRAT für unsachgemäße Behandlung des Vertragsgegenstandes ist grundsätzlich ausgeschlossen. Dies gilt auch für alle zugesicherten Eigenschaften bei Gewaltanwendung oder falscher Bedienung, ausgeschlossen den Vorschriften des Produkthaftungsgesetzes.

12. Transportkosten

Information zu den Transportkosten entnehmen Sie bitte der Händlerinformation in der Preisliste.

13. Zahlung

Alle Zahlungen sind innerhalb von 30 Tagen nach Rechnungseingang ohne Abzug netto oder gemäß Angaben auf der Auftragsbestätigung zu leisten. Die Zahlung an FORMvorRAT hat ausschließlich per Banküberweisung zu erfolgen. Bei Überschreitung der Zahlungsfrist oder nicht vollständiger Zahlung gerät der AG auch ohne Mahnung in Verzug. FORMvorRAT ist berechtigt, Verzugszinsen in der gesetzlichen Höhe zu verlangen. Befindet sich der AG in Zahlungsverzug oder entstehen begründete Zweifel an seiner Zahlungsfähigkeit, so ist FORMvorRAT befugt, alle Forderungen gegen den AG fällig zu stellen oder Sicherheitsleistung auch schon vor Lieferung zu verlangen, oder neue Lieferung ganz oder teilweise zurückzuhalten, oder von bestehenden Verträgen zurückzutreten. Aufträge unter Vereinbarung von Vorauszahlungen werden vertragsgemäß abgewickelt unter dem Vorbehalt, dass die Vorauszahlung termingerecht bei FORMvorRAT eingeht, eine vorherige Lieferung erfolgt nicht. Mängelrügen entbinden den AG nicht von der Pflicht zur fristgerechten Zahlung.

14. Eigentumsvorbehalt

Das Vertragsprodukt bleibt Eigentum von FORMvorRAT bis zur Erfüllung aller, auch zukünftigen Forderungen aus diesem Vertrag und darüber hinaus aus der gesamten Geschäftsbeziehung mit dem AG. Der AG ist unwiderruflich zur Weitergabe der Vorbehaltsware im ordnungsgemäßen Geschäftsverkehr unter Eigentumsvorbehalt berechtigt, nicht aber zur Verpfändung oder Sicherheitsübereignung in irgendeiner Form. Bei Zugriffen Dritter auf die Vorbehaltsware hat der AG auf das Eigentum von FORMvorRAT hinzuweisen und unverzüglich zu unterrichten. Bei Weiterveräußerung an Dritte ist der AG dafür verantwortlich, dass der Dritte die Rechte von FORMvorRAT berücksichtigt.

15. Allgemeine Bestimmungen

Der AG ist nicht berechtigt, seine Ansprüche aus dem Vertrag abzutreten. Erfüllungsort und Gerichtsstand ist 60488 Frankfurt am Main. FORMvorRAT ist jedoch berechtigt, den AG an jedem anderen gesetzlichen Gerichtsstand zu verklagen.

Bistro- / 1 Einsäulen- tische

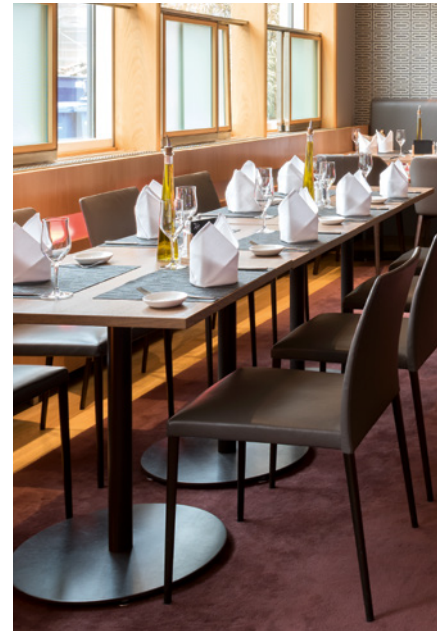

Bistro- und Einsäulentische prägen die Einrichtung von Restaurants, Cafés oder Kantinen ganz entscheidend. Räume werden zu Orten der Begegnung. Gespräche und kulinarische Erlebnisse, bei denen man sich wohlfühlt, verdanken ihre besondere Atmosphäre der Einrichtung und Möblierung. FORMvorRAT bietet mit seinen Bistro- und Einsäulentischen und ihren Möglichkeiten zur Individualisierung immer die richtigen Lösungen für unterschiedlichste Anforderungen.

Durch ein intelligentes Baukastensystem kann jeder Tisch im Design ideal an das jeweilige Raumkonzept angepasst werden. FORMvorRAT Tische sind immer unverwechselbare Unikate. Nicht in Massen hergestellt, sondern in handwerklich wertvoller

und nachhaltiger Produktion gefertigt. FORMvorRAT bietet neben vielen Standardausführungen weit über 250 Ausführungsvarianten und eine große Auswahl an Einzelkomponenten.

MINI_DISC Bistrotisch Ø 65/60 x 60 cm

Design Dieter de Haas

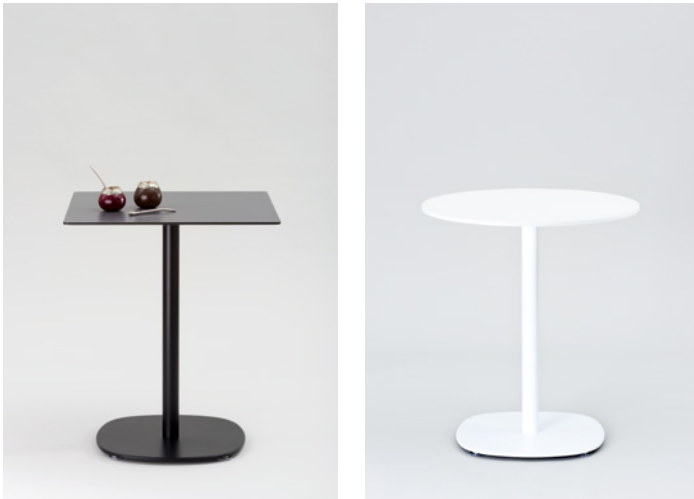

Unser Einstiegsmodell in robuster Ausführung. Durch gerundeten Tellerfuß ideal sowohl für runde als auch für quadratische Tischplatten. Hundertfach geliefert für Objekteinrichtung und Gastronomie.

Fuß

Tellerfuß, gerundete Form, aus Stahlblech.

Fußgleiter

5-Punkt-Gleitersystem, geringe Bodenunebenheiten ausgleichend. Gleiter Ø 30 mm, Kunststoff.

Tischsäule

Stahlrohr Ø 50 mm.

Oberflächen

■ Tellerfuß und Tischsäule pulverbeschichtet,

Tischplatte

■ Compact-Schichtstoff:

- Oberfläche FH Feinhammerschlag
- Oberfläche AP Aptico mit Antifingerprint-Ausrüstung. 

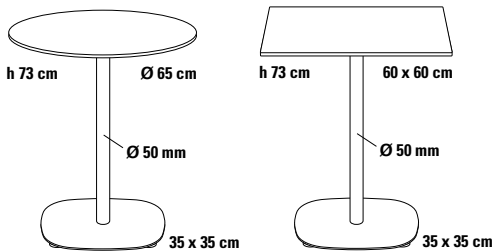

Tischplatte

Compact-Schichtstoff FH

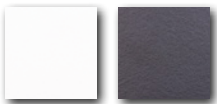

weiß
Kern schwarz

anthrazit

Tischfuß

Tellerfuß und Tischsäule pulverbeschichtet

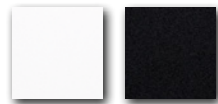

weiß
RAL 9003

schwarz
RAL 9005

AP Aptico



weiß
Kern weiß ▲

schwarz
Kern schwarz *

Größe

Ø 65/60 x 60 cm

Höhe

73 cm

Verkaufspreis/Euro

VK ohne MwSt.

541,15

▲ **Aufpreis** 44,00

* **Aufpreis** 68,70

Sonderfarben für Tischgestell nach RAL-Farbkarte möglich, Mindestbestellmenge 6 Stück

Aufpreis 52,25

TEA_TABLE

Bistrotisch Ø 65/60 x 60 cm

Design Team Formvorrat

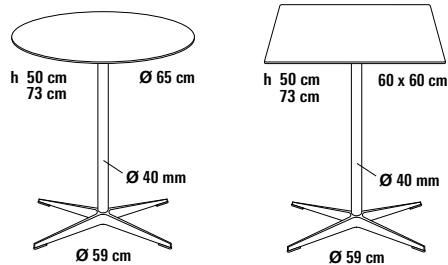

Elegantes Tischdesign mit schlanker Tischsäule und modernem Alu-Sternfuß für die exklusive Einrichtung in Wohnung und Hotel – dort, wo Design und Ausführung von besonderer Bedeutung sind.

Fuß

Sternfuß, Alu-Druckguß.

Fußgleiter

Kunststoff, verschraubt und auswechselbar.

Tischsäule

Alu-Rohr.

Oberflächen

- Sternfuß und Tischsäule Alu poliert.
- ▲ Sternfuß und Tischsäule pulverbeschichtet.

Tischplatte

- Compact-Schichtstoff:
 - Oberfläche FH Feinhammerschlag
 - Oberfläche AP Aptico mit Antifingerprint-Ausrüstung. 
- MDF pulverbeschichtet.
- Massivholzplatte, Qualitätsstufe A*, Oberfläche: Lack transparent, 10% glossy.

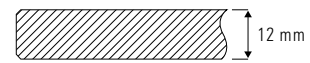

Tischplatte

Compact-Schichtstoff FH



weiß
Kern schwarz



anthrazit



weiß
Kern weiß ▲

AP Aptico

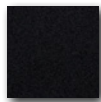

schwarz
Kern schwarz *

Tischfuß

Sternfuß und Tischsäule



Alu poliert

Größe

Ø 65/60 x 60 cm

Höhe

50, 73 cm

Verkaufspreis/Euro

VK ohne MwSt.

594,90

▲ **Aufpreis** 44,00
* **Aufpreis** 68,70

MDF pulverbeschichtet



weiß
RAL 9003



schwarz
RAL 9005

Sternfuß und Tischsäule



Alu poliert

Ø 65/60 x 60 cm

50, 73 cm

624,65

Massivholz

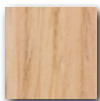

Eiche natur

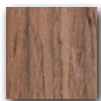

American
Nussbaum

Sternfuß und Tischsäule



Alu poliert

Ø 65 cm

50, 73 cm

Eiche natur

741,90

Ø 65 cm

50, 73 cm

Am. Nussbaum

940,00

▲ **Aufpreis Tischfuß**
pulverbeschichtet seidenmatt

Sternfuß und Tischsäule

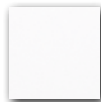

weiß
RAL 9003

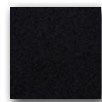

schwarz
RAL 9005

74,00

TIN_PLUS Bistrotisch Ø 65 cm

Design Team Formvorrat / Biemme

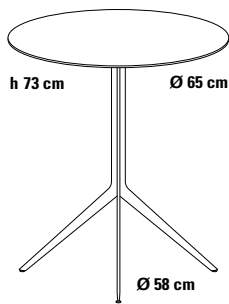

TIN_PLUS gehört zur neuen Designgeneration unserer Beistelltischserie TIN. Drei gleiche Tischbeine werden durch eine unsichtbare Verschraubung zusammengehalten. Das ergibt einen sehr stabilen Dreibeinfuß, der mit unterschiedlichen Tischplatten bestückbar ist. TIN ist ein ausgesprochen eleganter Beistelltisch in hochwertiger Optik und ein Blickfang in jeder Wohnung. Auch für anspruchsvolle Hotelerichtung geeignet.

Fuß

Tischbeine aus Alu-Druckguss, unsichtbar verschraubt.

Oberflächen

■ Tischbeine pulverbeschichtet, seidenmatt.

Tischplatte

■ MDF pulverbeschichtet.

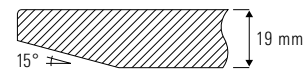

■ Compact-Schichtstoff AP Aptico mit Antifingerprint-Ausrüstung, 

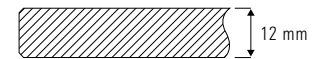

■ Massivholzplatte, Qualitätsstufe A*, Oberfläche: Lack transparent, 10% glossy.



Tischplatte

MDF pulverbeschichtet

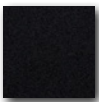

schwarz
RAL 9005

Tischfuß

pulverbeschichtet

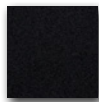

schwarz
RAL 9005

Größe

Ø 65 cm

Höhe

73 cm

Verkaufspreis/Euro

VK ohne MwSt.

629,10

Compact-Schichtstoff AP Aptico

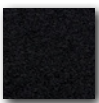

schwarz
Kern schwarz

pulverbeschichtet

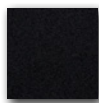

schwarz
RAL 9005

Ø 65 cm

73 cm

674,50

Massivholz



Eiche natur

pulverbeschichtet

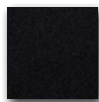

schwarz
RAL 9005

Ø 65 cm

73 cm

766,00

Massivholz

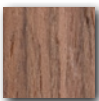

American
Nussbaum

pulverbeschichtet

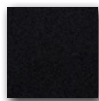

schwarz
RAL 9005

Ø 65 cm

73 cm

964,45

nur auf Anfrage lieferbar

*Massivholzklassifizierung: Qualitätsstufe A, weitgehend astfrei

TRE Stehtisch Ø 70 cm

Design Dieter de Haas

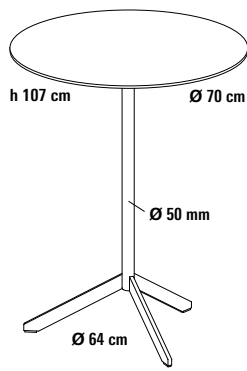

Stehtisch für den Objektbereich mit einem Fuß mit 3 Auslegern und abklappbarer Tischplatte zum platzsparenden Abstellen und Lagern nach Gebrauch. Einfach im Handling, gute Standfestigkeit durch Tischfuß mit Auslegern aus Flachstahl. Der ideale Stehtisch für die Objekt- und Hoteleinrichtung.

Fuß

Fuß mit 3 Auslegern aus Flachstahl 40 x 12 mm.

Fußgleiter

Kunststoff, verschraubt und auswechselbar.

Tischsäule

Stahlrohr.

Oberflächen

- Tischfuß und Tischsäule verchromt, Industrieverchromung mit feinen Bearbeitungsspuren,

- Tischfuß und Tischbeine pulverbeschichtet.

Tischplatte

- Compact-Schichtstoff FH.



Zusatzrüstung

Klapptischadapter zum senkrechten Abklappen der Tischplatte.

Tischplatte

Compact-Schichtstoff FH

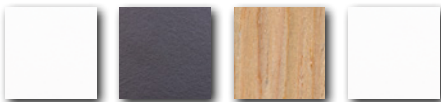

weiß
Kern schwarz

anthrazit

Dekor Eiche

weiß
Kern weiß ▲

Tischfuß

Fuß mit 3 Auslegern und Tischsäule



verchromt

Größe

Ø 70 cm

Höhe

107 cm

Verkaufspreis/Euro

VK ohne MwSt.

687,50

▲ **Aufpreis** **47,55**

Compact-Schichtstoff FH

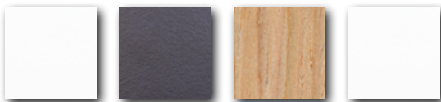

weiß
Kern schwarz

anthrazit

Dekor Eiche

weiß
Kern weiß ▲

Fuß mit 3 Auslegern und Tischsäule

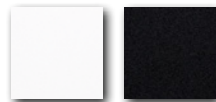

weiß
RAL 9003

schwarz
RAL 9005

Ø 70 cm

107 cm

728,70

▲ **Aufpreis** **47,55**

▲ Klapptischadapter zum Abklappen der Tischplatte in senkrechte Stellung, Achtung: Tischhöhe + 30 mm

im Preis enthalten

DISC Bistrotisch Ø 75/70 x 70 cm

Design Dieter de Haas



Moderner Bistrotisch in einfacher, robuster Ausführung. Durch gerundeten Tellerfuß ideal sowohl für runde als auch für quadratische Tischplatten. Hundertfach geliefert für Objekteinrichtung und Gastronomie.

Fuß

Tellerfuß, gerundete Form, aus Stahlblech.

Fußgleiter

5-Punkt-Gleitersystem, geringe Bodenunebenheiten ausgleichend. Gleiter Ø 30 mm, Kunststoff.

Tischsäule

Stahlrohr.

Oberflächen

■ Tellerfuß und Tischsäule pulverbeschichtet,

Tischplatte

■ Compact-Schichtstoff:

- Oberfläche FH Feinhammerschlag
- Oberfläche AP Aptico mit Antifingerprint-Ausrüstung. 

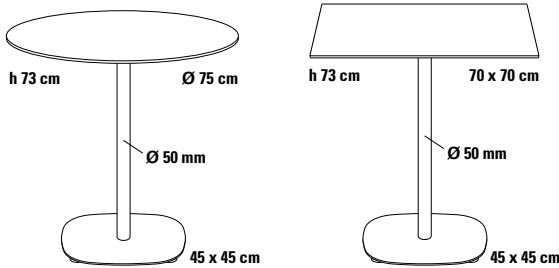

Tischplatte

Compact-Schichtstoff FH

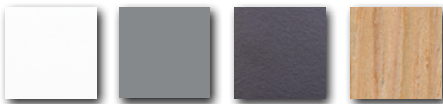

weiß
Kern schwarz

staubgrau

anthrazit

Dekor Eiche

Tischfuß

Tellerfuß und Tischsäule
pulverbeschichtet

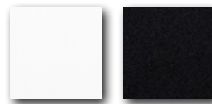

weiß
RAL 9003

schwarz
RAL 9005



AP Aptico

weiß
Kern weiß ▲

schwarz
Kern schwarz *

Größe

Ø 75/70 x 70 cm

Höhe

73 cm

Verkaufspreis/Euro

VK ohne MwSt.

622,00

▲ **Aufpreis** 44,00
* **Aufpreis** 68,70

Sonderfarben für Tischgestell nach RAL-Farbkarte möglich, Mindestbestellmenge 6 Stück

Aufpreis 53,10

UNO Bistrotisch Ø 75/70 x 70 cm, h 50/73/105 cm

Design Dieter de Haas

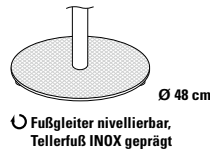
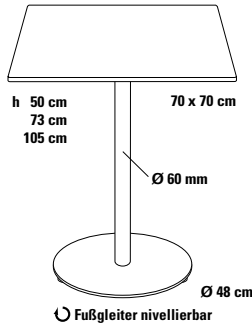
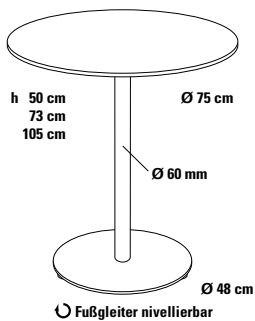

Bistrotisch – überzeugend im Design. Tellerfuß und Tischsäule sorgfältig auf die Größe der Tischplatte abgestimmt und damit Basis für viele Ausführungsvarianten. UNO ist immer ausgerüstet mit nivellierbaren Fußgleitern (System FORMvorRAT). Der ideale Tisch für alle Einrichtungsbereiche wie Wohnung, Büro, Gastronomie und Objekt.

Fuß

Tellerfuß, Tellerhaube Stahlblech, innere Platte 8 mm Stahl für hohe Standfestigkeit.

Fußgleiter

Ø 50 mm Kunststoff, nivellierbar, System FORMvorRAT mit Verlierschutz.

Tischsäule

Stahlrohr.

Oberflächen

- Tellerfuß und Tischsäule pulverbeschichtet,
- Tellerfuß und Tischsäule verchromt,
- Tellerfuß INOX geprägt Leinenstruktur, Tischsäule verchromt.

Tischplatte

- Compact-Schichtstoff:
 - Oberfläche FH Feinhammerschlag
 - Oberfläche AP Aptico mit Antifingerprint-Ausrüstung.



- Massivholzplatte, Qualitätsstufe A*, Oberfläche: Lack transparent, 10% glossy.



Tischplatte

Compact-Schichtstoff FH

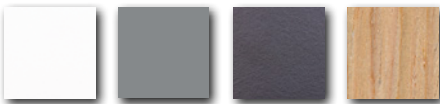

weiß Kern schwarz staubgrau anthrazit Dekor Eiche

Tischfuß

Tellerfuß und Tischsäule pulverbeschichtet

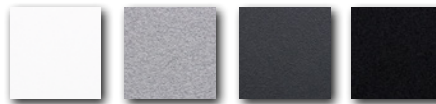

weiß RAL 9003 weißalü RAL 9006 anthrazit RAL 7016 schwarz RAL 9005

Größe

Höhe

Verkaufspreis/Euro VK ohne MwSt.

Ø 75/70 x 70 cm 50, 73 cm 695,20
Ø 75/70 x 70 cm 105 cm 732,10

Compact-Schichtstoff

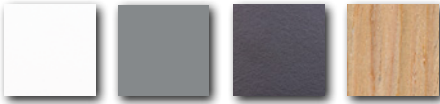

weiß Kern schwarz staubgrau anthrazit Dekor Eiche

Tellerfuß

Tischsäule



verchromt verchromt

Ø 75/70 x 70 cm 50, 73 cm 742,25
Ø 75/70 x 70 cm 105 cm 793,90



AP Aptico

weiß Kern weiß ▲

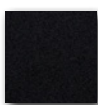

schwarz Kern schwarz *

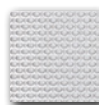

INOX geprägt ▼



verchromt ▼

▲ **Aufpreis** 44,00
* **Aufpreis** 68,70
▼ **Aufpreis** 50, 73 cm 47,05
▼ **Aufpreis** 105 cm 61,80

⚠ **Klapptischadapter zum Abklappen der Tischplatte in senkrechte Stellung, Achtung: Tischhöhe + 30 mm**

Aufpreis

46,00

Zusatzausführungen Tischplatten →

UNO

Zusatzausführungen Tischplatten Ø 75/70 x 70 cm, h 74 cm



Bistrotisch auf Basis der Tischserie UNO mit Tischplatte in Massivholz und Tischsäule in Blendfurnier oder pulverbeschichtet. Tellerfuß mit nivellierbaren Fußgleitern (System FORMvorRAT). Der Bistrotisch in Massivholzdesign, elegant durch schlanke Tischsäule, sehr gut geeignet für gehobene Gastronomie und Hotelerichtung.

Fuß

Tellerfuß, Tellerhaube Stahlblech, innere Platte 8 mm Stahl für hohe Standfestigkeit.

Fußgleiter

Ø 50 mm Kunststoff, nivellierbar, System FORMvorRAT mit Verlierschutz.

Tischsäule

Stahlrohr.

Oberflächen

■ Tellerfuß und Tischsäule pulverbeschichtet.

Tischplatte

■ Massivholzplatte, Qualitätsstufe A*, Oberfläche: Lack transparent, 10% glossy.

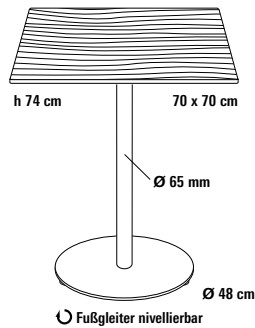
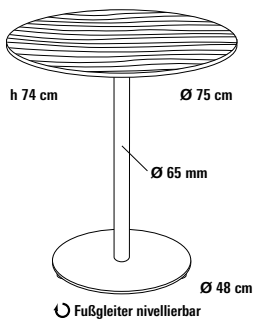

Tischplatte

Massivholzplatte

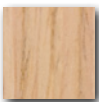

Eiche natur



American
Nussbaum

Tischfuß

Tellerfuß und Tischsäule pulverbeschichtet

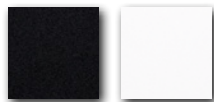

schwarz
RAL 9005

weiß
RAL 9003

Größe

Höhe

Verkaufspreis/Euro

VK ohne MwSt.

Ø 75/70 x 70 cm

74 cm

887,55

Ø 75/70 x 70 cm

74 cm

1.161,65

nur auf Anfrage lieferbar

Sonderausführung: Tischsäule mit Holzoberfläche in Eiche natur

*Massivholzklassifizierung: Qualitätsstufe A, weitgehend astfrei

Aufpreis

174,00

UNO_RETRO

Bistrotisch Ø 75/70 x 70 cm

Design Team Formvorrat/R. Parisotto/Michele Grigio



Bistrotisch auf Basis der Tischserie UNO mit Tellerfuß und Tischsäule im Retrodesign, Oberflächen in Antik Messing oder Marmoroptik. Tellerfuß mit nivellierbaren Fußgleitern (System FORMvorrAT). Der Bistrotisch für die stilvolle Einrichtung, speziell für gehobene Gastronomie und Hotelerichtung.

Fuß

Ø 48 cm

Tellerfuß, Tellerhaube Stahlblech, innere Platte 8 mm Stahl für hohe Standfestigkeit.

Fußgleiter

Ø 50 mm Kunststoff, nivellierbar, System FORMvorrAT mit Verlierschutz.

Tischsäule Ø 60 mm

Stahlrohr.

Oberflächen

- Tellerfuß und Tischsäule gebürstet, Spezial Pulverbeschichtung Antik Messing.

Tischplatte

- MDF pulverbeschichtet.

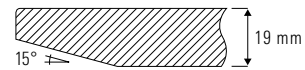

- Compact-Schichtstoff AP Aptico, Antifingerprint-Ausrüstung. 
- Compact-Schichtstoff 12 mm.
 - Dekor Bianco Carrara, Kern weiß, Oberfläche matt,
 - Dekor Nero Marquina, Kern schwarz, Oberfläche matt.

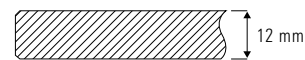

Tischplatte

MDF pulverbeschichtet

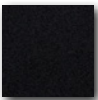

schwarz
RAL 9005

Tischerfuß

Tellerfuß und Tischsäule

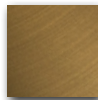

Antik Messing

Größe

Ø 75/70 x 70 cm

Höhe

73 cm

Verkaufspreis/Euro

VK ohne MwSt.

662,55

Compact-Schichtstoff AP Aptico

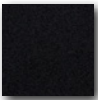

schwarz
Kern schwarz

Tellerfuß und Tischsäule

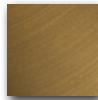

Antik Messing

Ø 75/70 x 70 cm

73 cm

763,90

Compact-Schichtstoff

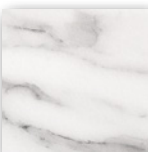

Bianco Carrara Kern weiß
Pietra Grey Kern schwarz

Tellerfuß und Tischsäule

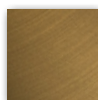

Antik Messing

Ø 75/70 x 70 cm

73 cm

996,70

Achtung: Lieferzeit 12 Wochen

Zusatzausführungen Tischplatten →

UNO_RETRO

Zusatzausführungen Tischplatten Ø 75/70 x 70 cm

Design Team Formvorrat / R. Parisotto / Michele Grigio



Diese neue Variante der Tischserie UNO_RETRO ist eine gelungene Kombination von Marmoroptik und Massivholz. Die Compact-Schichtstoffplatte ist in einen Massivholzrahmen aus Eiche natur eingelegt. Die 12 mm dicke Platte liegt dabei auf dem Eichenrahmen auf. Zusammen mit dem Tischfuß aus Antik Messing verleiht diese aufwendige Ausführung dem Tisch ein exklusives Erscheinungsbild. Er eignet sich daher besonders für die gehobene Gastronomie.

Fuß

Ø 48 cm

Tellerfuß, Tellerhaube Stahlblech, innere Platte 8 mm Stahl für hohe Standfestigkeit.

Fußgleiter

Ø 50 mm Kunststoff, nivellierbar, System FORMvorrAT mit Verlierschutz.

Tischsäule Ø 60 mm

Stahlrohr.

Oberflächen

- Tellerfuß und Tischsäule gebürstet, Spezial Pulverbeschichtung Antik Messing.

Tischplatte

Grundplatte mit Massivholzrahmen, darin eingelegte Compact-Schichtstoffplatte.

- Compact-Schichtstoff AP Aptico, Antifingerprint-Ausrüstung.
- Compact-Schichtstoff 12 mm.
 - Dekor Bianco Carrara, Kern weiß, Oberfläche matt,
 - Dekor Grigio Carrara, Kern schwarz, Oberfläche matt.

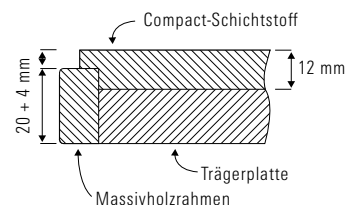

Tischplatte

Compact-Schichtstoff im Holzrahmen

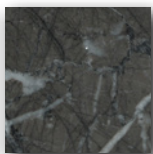
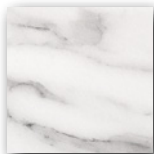

Bianco Carrara
Kern weiß

Pietra Grey
Kern schwarz

Tischfuß

Tellerfuß und Tischsäule

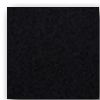
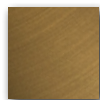

Antik Messing

schwarz
RAL 9005

Größe

Ø 70 x 70 cm

Höhe

74 cm

Verkaufspreis/Euro

VK ohne MwSt.

1.394,45

Achtung: Lieferzeit 12 Wochen

UNO_STYLE

Stehtisch Ø 75/70 x 70 cm

Design Team Formvorrat / Michele Grigio



Bistrotisch in neuer Materialität, überzeugend im Design, hochwertig in der Ausführung durch veredelte Oberflächen von Tischsäule und Tischplatte. Die 21 mm dicke Tischplatte ist durch einen Stahlrahmen mit galvanisch beschichteter Oberfläche goldfarben eingefasst. Damit ist sie sehr widerstandsfähig gegen Stöße oder Abrieb. Ein Tisch für gehobene Gastronomie und Hotelerichtung.

Tellerfuß Ø 48 cm

Tellerfuß, Tellerhaube Stahlblech, innere Platte 8 mm Stahl für hohe Standfestigkeit.

Fußgleiter

Ø 50 mm Kunststoff, nivellierbar, System FORMvorrAT mit Verlierschutz.

Tischsäule Ø 60 mm

Stahlrohr.

Oberflächen

■ Tellerfuß pulverbeschichtet, Tischsäule galvanische Messingbeschichtung.

■ Tellerfuß und Tischsäule pulverbeschichtet.

Tischplatte

■ 21 mm Holzwerkstoffplatte belegt mit Schichtstoff AP Aptico mit Antifingerprint-Ausrüstung, Sichtkante Stahl 5 mm mit galvanischer Beschichtung.

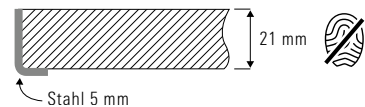

Tischplatte

Schichtstoff AP Aptico



schwarz
Sichtkante goldfarben

Tischfuß

Tellerfuß

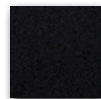

schwarz
RAL 9005

Tischsäule



messing satiniert

Größe

Ø 75 cm

Ø 75 cm

Höhe

74 cm

106 cm

Verkaufspreis/Euro

VK ohne MwSt.

1.684,20

1.717,80

Schichtstoff AP Aptico



schwarz
Sichtkante goldfarben

Tellerfuß und Tischsäule pulverbeschichtet

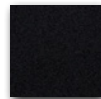

schwarz
RAL 9005

70 x 70 cm

70 x 70 cm

74 cm

106 cm

1.941,00

1.974,60

Achtung: Lieferzeit 12 Wochen

DUE Bistrotisch 70 x 70 cm

Design Dieter de Haas

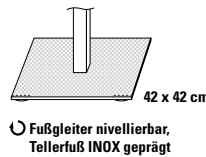
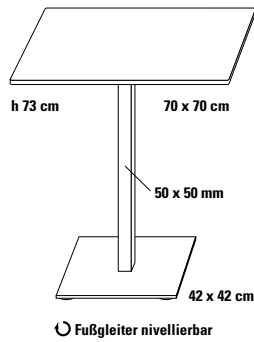
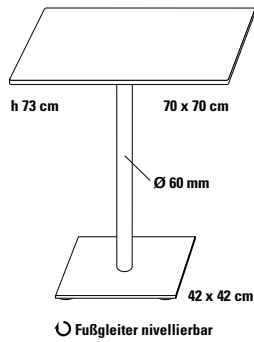

Bistrotisch, überzeugend im Design. Ausführung mit quadratischer Tischsäule, abgestimmt auf quadratischen Tellerfuß und quadratische Tischplatte, ausgerüstet mit den bewährten Fußgleitern (System FORMvorRAT), ideal für alle Einrichtungsbereiche.

Fuß

Tellerfuß, Tellerhaube Stahlblech, innere Platte 8 mm Stahl für hohe Standfestigkeit.

Fußgleiter

Ø 50 mm Kunststoff, nivellierbar, System FORMvorRAT mit Verlierschutz.

Tischsäule

- Rundrohr (auch in Kombination mit quadratischem Tellerfuß und quadratischer Tischplatte möglich),
- Quadratrohr.

Oberflächen

- Tellerfuß und Tischsäule pulverbeschichtet,
- Tellerfuß INOX geprägt Leinenstruktur, Tischsäule verchromt.

Tischplatte

- Compact-Schichtstoff:
 - Oberfläche FH Feinhammerschlag
 - Oberfläche AP Aptico mit Antifingerprint-Ausrüstung.



Tischplatte

Compact-Schichtstoff FH

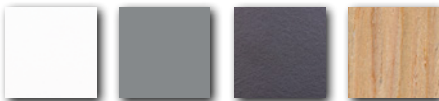

weiß
Kern schwarz

staubgrau

anthrazit

Dekor Eiche

Tischfuß

Tellerfuß und Tischsäule pulverbeschichtet

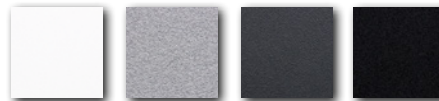

weiß
RAL 9003

weißsalu
RAL 9006

anthrazit
RAL 7016

schwarz
RAL 9005

Größe

70 x 70 cm
70 x 70 cm

Höhe

73 cm (Rundrohr)
73 cm (Quadratrohr)

Verkaufspreis/Euro

VK ohne MwSt.

696,20
696,20



weiß
Kern weiß ▲

AP Aptico

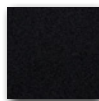

schwarz
Kern schwarz *

Tellerfuß Tischsäule

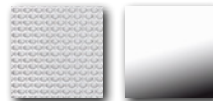

INOX geprägt ▼

verchromt ▼

▲ Aufpreis

* Aufpreis

▼ Aufpreis

44,00

68,70

60,25

Zusatzausführungen Tischplatten →

DUE

Zusatzausführungen Tischplatten 70 x 70 cm, h 74 cm

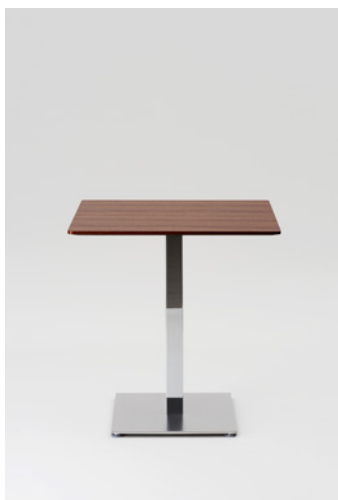

Tischplatte

- MDF pulverbeschichtet,
- Massivholzplatte, Qualitätsstufe A*,
Oberfläche: Lack transparent, 10% gloss.

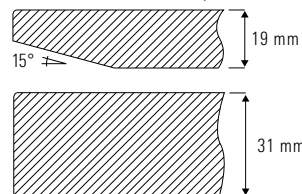

Tischplatte

Massivholzplatte 19 mm

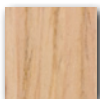

Eiche natur

Tischfuß

Tellerfuß und Tischsäule pulverbeschichtet

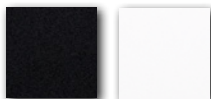

schwarz
RAL 9005

weiß
RAL 9003

Größe

Höhe

Verkaufspreis/Euro

VK ohne MwSt.

Ø 75/70 x 70 cm	74 cm (Rundrohr)	887,65
Ø 75/70 x 70 cm	74 cm (Quadratrohr)	888,65

Massivholzplatte 19 mm

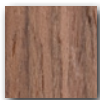

American
Nussbaum

Tellerfuß und Tischsäule pulverbeschichtet

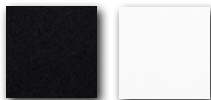

schwarz
RAL 9005

weiß
RAL 9003

Ø 75/70 x 70 cm	74 cm (Rundrohr)	1.161,75
Ø 75/70 x 70 cm	74 cm (Quadratrohr)	1.162,75

Massivholzplatte 31 mm



Eiche natur

Tellerfuß und Tischsäule pulverbeschichtet

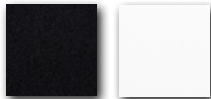

schwarz
RAL 9005

weiß
RAL 9003

70 x 70 cm	74 cm (Rundrohr)	849,45
70 x 70 cm	74 cm (Quadratrohr)	850,45

*Massivholzklassifizierung: Qualitätsstufe A, weitgehend astfrei

TAVOLO_MOA

Einsäulentisch Ø 75/70 x 70 cm

Design Team Formvorrat



Elegantes Tischdesign mit schlanker Tischsäule und modernem Alu-Sternfuß. Der Tisch für die exklusive Einrichtung, ideal kombinierbar mit einer Vielzahl von Tischplattenausführungen. Der Tisch für die Einrichtung in Wohnung und Hotel, wenn Exklusivität und Design von besonderer Bedeutung sind.

Fuß

Sternfuß, Alu-Druckguss.

Fußgleiter

Kunststoff, verschraubt und auswechselbar.

Tischsäule

Alu-Rohr.

Oberflächen

- Sternfuß und Tischsäule Alu poliert,
- ▲ Sternfuß und Tischsäule pulverbeschichtet.

Tischplatte

- Compact-Schichtstoff:
 - Oberfläche FH Feinhammerschlag
 - Oberfläche AP Aptico mit Antifingerprint-Ausrüstung.

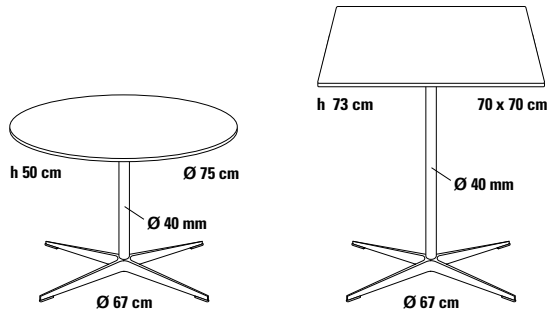
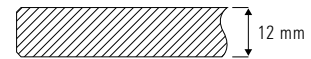

Tischplatte

Compact-Schichtstoff FH

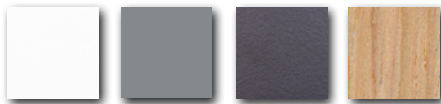

weiß
Kern schwarz

staubgrau

anthrazit

Dekor Eiche

Tischfuß

Sternfuß und Tischsäule



Alu poliert

Größe

Ø 75/70 x 70 cm

Höhe

50, 73 cm

Verkaufspreis/Euro

VK ohne MwSt.

611,70

AP Aptico



weiß
Kern weiß ▲

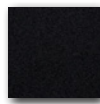

schwarz
Kern schwarz *

▲ Aufpreis

44,00

* Aufpreis

68,70

▲ Aufpreis Tischfuß
pulverbeschichtet seidenmatt

Sternfuß und Tischsäule

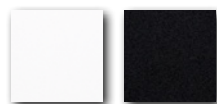

weiß
RAL 9003

schwarz
RAL 9005

74,00

Zusatzausführungen Tischplatten →

TAVOLO_MOA

Zusatzausführungen Tischplatten Ø 75/70 x 70 cm







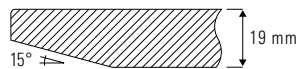



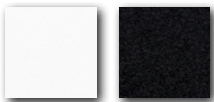

Tischplatte

- MDF pulverbeschichtet,
- Massivholzplatte, Qualitätsstufe A*,
Oberfläche: Lack transparent, 10% gloss.



- Glas transparent, satiniert (Unterseite),
ESG Sicherheitsglas.

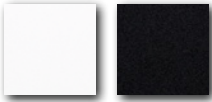

Tischplatte	Tischfuß Größe	Höhe	Verkaufspreis/Euro VK ohne MwSt.
MDF pulverbeschichtet  weiß schwarz	Sternfuß und Tischsäule  Alu poliert	Ø 75/70 x 70 cm 50, 73 cm	650,70
Massivholz  Eiche natur	Sternfuß und Tischsäule  Alu poliert	Ø 75/70 x 70 cm 50, 73 cm	804,00
Massivholz  American Nussbaum	Sternfuß und Tischsäule  Alu poliert	Ø 75/70 x 70 cm 50, 73 cm	1.078,15
Glas ESG  transparent	Sternfuß und Tischsäule  Alu poliert	Ø 75/70 x 70 cm 50, 73 cm	694,10
Glas ESG  satiniert	Sternfuß und Tischsäule  Alu poliert	Ø 75/70 x 70 cm 50, 73 cm	729,50
▲ Aufpreis Tischfuß pulverbeschichtet seidenmatt	Sternfuß und Tischsäule  weiß RAL 9003 schwarz RAL 9005		74,00

nur auf Anfrage lieferbar

*Massivholzklassifizierung: Qualitätsstufe A, weitgehend astfrei

FIX_UP Einsäulentisch/-Stehtisch Ø 75/70 x 70 cm

Design Michael Schneider, Dieter de Haas



Unser Bestseller im unverwechselbaren FORMvorRAT Design mit flachem Kreuzfuß aus Stahl und sorgfältig dimensionierter Tischsäule. Ausführung mit hoher Standfestigkeit, natürlich mit nivellierbaren Fußgleitern (System FORMvorRAT). Viele Ausführungsvarianten möglich, dadurch ideal für alle Einrichtungszwecke. Auch bestens geeignet für Objekteinrichtung.

Fuß

Kreuzfuß, Stahlblech aus einem Stück.

Fußgleiter

Ø 50 mm Kunststoff, nivellierbar, System FORMvorRAT mit Verlierschutz.

Tischsäule

Stahlrohr.

Oberflächen

- Kreuzfuß und Tischsäule pulverbeschichtet,
- Kreuzfuß und Tischsäule verchromt.

Tischplatte

- Compact-Schichtstoff:
 - Oberfläche FH Feinhammerschlag
 - Oberfläche AP Aptico mit Antifingerprint-Ausrüstung.



- Compact-Schichtstoff:
 - Oberfläche FH Feinhammerschlag
 - Oberfläche AP Aptico mit Antifingerprint-Ausrüstung.

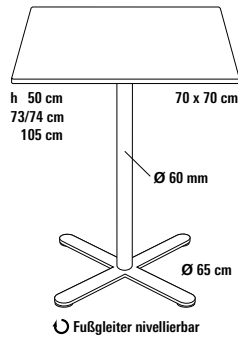
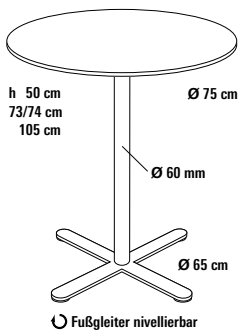

Tischplatte

Compact-Schichtstoff FH

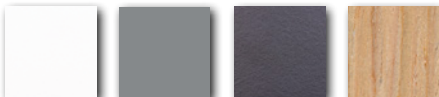

weiß
Kern schwarz

staubgrau

anthrazit

Dekor Eiche

Tischfuß

Kreuzfuß und Tischsäule pulverbeschichtet

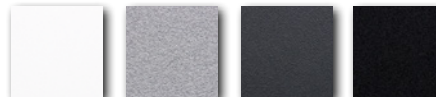

weiß
RAL 9003

weißsalu
RAL 9006

anthrazit
RAL 7016

schwarz
RAL 9005

Größe

Höhe

Verkaufspreis/Euro VK ohne MwSt.

Ø 75/70 x 70 cm	50, 73 cm	735,55
Ø 75/70 x 70 cm	105 cm	771,45

Massivholzplatte



Eiche natur

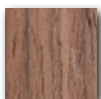

American Nussbaum

Tellerfuß und Tischsäule pulverbeschichtet

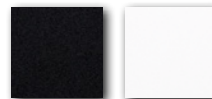

schwarz
RAL 9005

weiß
RAL 9003

Ø 75/70 x 70 cm	74 cm	926,90
Ø 75/70 x 70 cm	105 cm	963,80

Ø 75/70 x 70 cm	74 cm	1.201,00
Ø 75/70 x 70 cm	105 cm	1.237,90

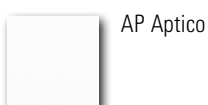

weiß
Kern weiß ▲

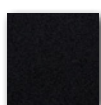

schwarz
Kern schwarz *



verchromt ▼

Kreuzfuß und Tischsäule verchromt

▲ Aufpreis		44,00
* Aufpreis		68,70
▼ Aufpreis	50, 73/74 cm	226,45
▼ Aufpreis	105 cm	241,90

⚠ Klapptischadapter zum Abklappen der Tischplatte in senkrechte Stellung, Achtung: Tischhöhe + 30 mm

Aufpreis 49,00

*Massivholzklassifizierung: Qualitätsstufe A, weitgehend astfrei

NEXT Bistrotisch Ø 75/70 x 70 cm

Design Team Formvorrat



Die Basis der Tischserie NEXT ist ein neu entwickelter Alufuß mit vier Auslegern, bei dem die Mittelachse in einer Höhe von 280 mm beginnt. Das Design ermöglicht eine optimale Fußfreiheit und gewährleistet das platzsparende Ineinanderschieben der Tische bei abgeklappter Tischplatte. NEXT Tische mit Klapptischadapter sind flexibel einsetzbar und auf kleinster Fläche lagerfähig – ideal für Objekt- und Hotelerichtung.

Fuß

Tischfuß aus Alu-Druckguss.

Fußgleiter

Ø 40 mm Kunststoff, 6 mm nivellierbar, System FORMvorrAT mit Verlierschutz.

Tischsäule

Stahlrohr.

Oberflächen

- Kreuzfuß Alu poliert, Tischsäule verchromt,
- ▲ Kreuzfuß und Tischsäule pulverbeschichtet.

Tischplatte

- Compact-Schichtstoff:
 - Oberfläche FH Feinhammerschlag
 - Oberfläche AP Aptico mit Antifingerprint-Ausrüstung.

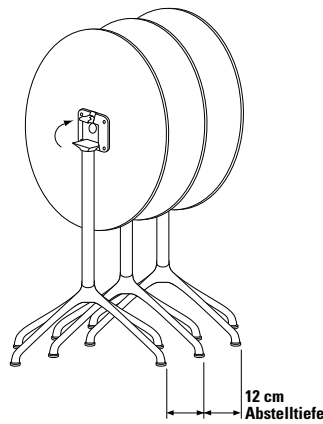
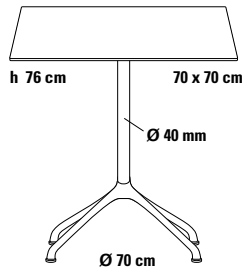
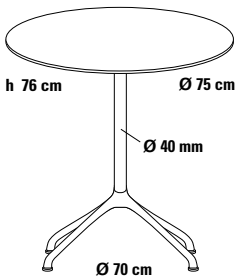
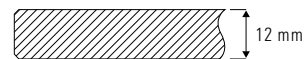

Tischplatte

Compact-Schichtstoff FH



weiß
Kern schwarz



staubgrau

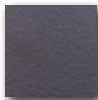

anthrazit



Dekor Eiche

AP Aptico



weiß
Kern weiß ▲



schwarz
Kern schwarz *

Tischfuß

Tischfuß

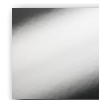

Alu poliert

Tischsäule



verchromt

Größe

Ø 75/70 x 70 cm

Höhe

76 cm

Verkaufspreis/Euro

VK ohne MwSt.

663,10

▲ **Aufpreis** 44,00

* **Aufpreis** 68,70

▲ **Aufpreis Tischfuß pulverbeschichtet**

Tischfuß und Tischsäule

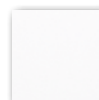

weiß
RAL 9003

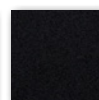

schwarz
RAL 9005

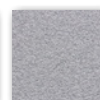

weißalu
RAL 9006

74,00

⚠ Klapptischadapter zum Abklappen der Tischplatte in senkrechte Stellung, Achtung: Tischhöhe + 30 mm

im Preis enthalten

ALMA (vorher: IN & OUT)

Bistro- und Stehtisch für Inneneinrichtung Ø 75/85 cm und 70 x 70 / 80 x 80 cm

Design Team Formvorrat



Ein Allroundtisch für alle Anforderungen im Bereich Objekt und Gastronomie, anspruchsvoll im Design. Geringes Gewicht durch Alu-Kreuzfuß, jedoch sehr standfest, ideal auch bei sehr unebenem Fußboden durch nivellierbare Fußgleiter (System FORMvorrAT).

Fuß

Kreuzfuß, Alu-Druckguss.

Fußgleiter

Ø 40 mm, Kunststoff, 6 mm nivellierbar, System FORMvorrAT mit Verlierschutz.

Tischsäule

Stahlrohr.

Oberflächen

- Kreuzfuß Alu poliert, Tischsäule verchromt.
- ▲ Kreuzfuß und Tischsäule pulverbeschichtet.

Tischplatte

- Compact-Schichtstoff:
 - Oberfläche FH Feinhammerschlag
 - Oberfläche AP Aptico mit Antifingerprint-Ausrüstung.



- MDF pulverbeschichtet,
- Massivholzplatte, Qualitätsstufe A*, Oberfläche: Lack transparent, 10% gloss.

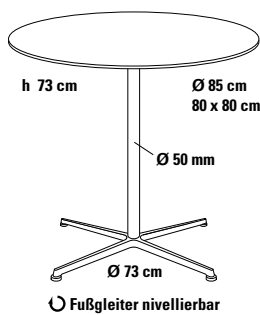
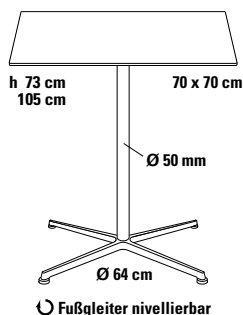
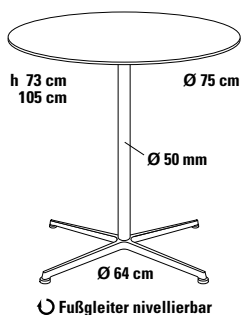

Tischplatte

Compact-Schichtstoff FH



AP Aptico

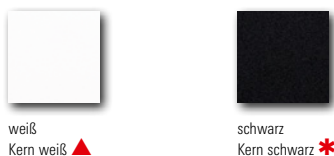

Tischfuß

Kreuzfuß Tischsäule

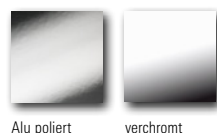

Größe

Höhe

Verkaufspreis/Euro

VK ohne MwSt.

Ø 75/70 x 70 cm	73 cm	672,25
Ø 75/70 x 70 cm	105 cm	699,80
Ø 85/80 x 80 cm	73 cm	704,70

▲ **Aufpreis** 44,00
* **Aufpreis** 68,70

▲ **Aufpreis Tischfuß pulverbeschichtet seidenmatt**

Kreuzfuß und Tischsäule

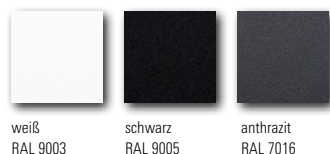

74,00

◊ **Klapptischadapter mit Reduzierung zum Abklappen der Tischplatte in senkrechte Stellung. Achtung: Tischhöhe + 30 mm**

Ø 75/70 x 70 cm
Ø 85/80 x 80 cm

Aufpreis 64,50
Aufpreis 98,50

FIX_UP_OX

Einsäulentisch Ø 85/80 x 80 cm

Design Michael Schneider, Dieter de Haas

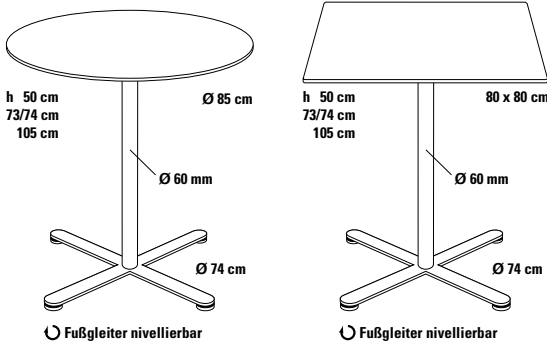

Auch der Einsäulentisch FIX_UP_OX gehört zu unseren Bestsellern im unverwechselbaren FORMvorRAT Design, wie die Tischserie FIX_UP, jedoch mit Kreuzfuß Ø 74 cm für größere Tischplatten, dadurch hohe Standfestigkeit bei größeren Tischplattenabmessungen. Ausgerüstet mit nivellierbaren Fußgleitern (System FORMvorRAT), sehr gut geeignet für Objekteinrichtung.

Fuß

Kreuzfuß, Stahlblech aus einem Stück.

Fußgleiter

Ø 50 mm Kunststoff, nivellierbar, System FORMvorRAT mit Verlierschutz.

Tischsäule

Stahlrohr.

Oberflächen

- Kreuzfuß und Tischsäule pulverbeschichtet,
- Kreuzfuß und Tischsäule verchromt.

Tischplatte

- Compact-Schichtstoff:
 - Oberfläche FH Feinhammerschlag
 - Oberfläche AP Aptico mit Antifingerprint-Ausrüstung.

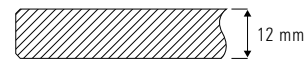

Tischplatte

Compact-Schichtstoff FH

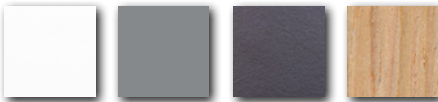

weiß
Kern schwarz

staubgrau

anthrazit

Dekor Eiche

Tischfuß

Kreuzfuß und Tischsäule pulverbeschichtet

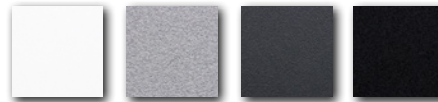

weiß
RAL 9003

weißsalu
RAL 9006

anthrazit
RAL 7016

schwarz
RAL 9005

Größe

Höhe

Verkaufspreis/Euro

VK ohne MwSt.

Ø 85/80 x 80 cm	50, 73 cm	750,85
Ø 85/80 x 80 cm	105 cm	787,75

Massivholzplatte



Eiche natur

Tellerfuß und Tischsäule pulverbeschichtet

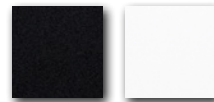

schwarz
RAL 9005

weiß
RAL 9003

Ø 85/80 x 80 cm	74 cm	1.045,95
Ø 85/80 x 80 cm	105 cm	1.082,85



AP Aptico

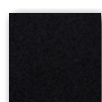

weiß
Kern weiß ▲

schwarz
Kern schwarz *

Kreuzfuß und Tischsäule verchromt



verchromt ▼

▲ Aufpreis		44,00
* Aufpreis		68,70
▼ Aufpreis	50, 73/74 cm	217,65
▼ Aufpreis	105 cm	234,30

⚠ Klapptischadapter mit Reduzierung zum Abklappen der Tischplatte in senkrechte Stellung. Achtung: Tischhöhe + 30 mm

*Massivholzklassifizierung: Qualitätsstufe A, weitgehend astfrei

Ø 85/80 x 80 cm	Aufpreis	98,50
-----------------	----------	-------

UNO_OX

Einsäulentisch Ø 85/80 x 80 cm, h 50/73/105 cm

Design Dieter de Haas



Einsäulentisch auf Basis der Tischserie UNO – überzeugend im Design. Mit Tellerfuß Ø 55 cm für größere Tischplatten, dadurch hohe Standfestigkeit, unterstützt durch nivellierbare Fußgleiter (System FORMvorRAT), sehr gut geeignet für Objekteinrichtung.

Fuß

Tellerfuß, Tellerhaube Stahlblech, innere Platte 8 mm Stahl für hohe Standfestigkeit.

Fußgleiter

Ø 45 mm Kunststoff, nivellierbar, System FORMvorRAT mit Verlierschutz.

Tischsäule

Stahlrohr.

Oberflächen

- Tellerfuß und Tischsäule pulverbeschichtet,
- Tellerfuß und Tischsäule verchromt,
- Tellerfuß INOX geprägt Leinenstruktur, Tischsäule verchromt.

Tischplatte

- Compact-Schichtstoff:
 - Oberfläche FH Feinhammerschlag
 - Oberfläche AP Aptico mit Antifingerprint-Ausrüstung.

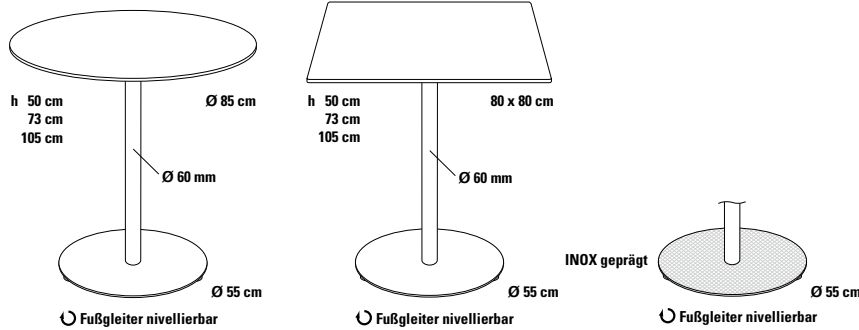

Tischplatte

Compact-Schichtstoff FH

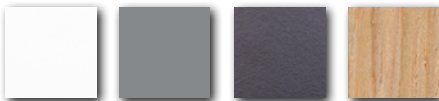

weiß
Kern schwarz

staubgrau

anthrazit

Dekor Eiche

Tischfuß

Tellerfuß und Tischsäule pulverbeschichtet

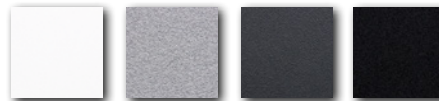

weiß
RAL 9003

weißsalu
RAL 9006

anthrazit
RAL 7016

schwarz
RAL 9005

Größe

Ø 85/80 x 80 cm
Ø 85/80 x 80 cm

Höhe

50, 73 cm
105 cm

Verkaufspreis/Euro

VK ohne MwSt.

746,20
783,10



AP Aptico

weiß
Kern weiß ▲

schwarz
Kern schwarz *

Tellerfuß Tischsäule

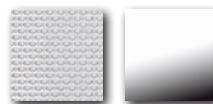

INOX geprägt ▼

verchromt ▼

▲ Aufpreis

* Aufpreis

▼ Aufpreis

▼ Aufpreis

50, 73 cm

105 cm

44,00

68,70

55,45

71,30

Zusatzausführungen Tischplatten →

UNO_0X

Zusatzausführungen Tischplatten Ø 85/80 x 80 cm, h 74 cm



Tischplatte

- MDF pulverbeschichtet,
- Massivholzplatte, Qualitätsstufe A*,
Oberfläche: Lack transparent, 10% gloss.

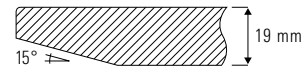

Tischplatte

Massivholzplatte



Eiche natur

Tischfuß

Tellerfuß und Tischsäule pulverbeschichtet

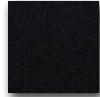

schwarz
RAL 9005

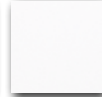

weiß
RAL 9003

Größe

Ø 85/80 x 80 cm

Höhe

74 cm

Verkaufspreis/Euro

VK ohne MwSt.

1.041,30

Sonderausführung: Tischsäule mit Holzoberfläche in Eiche natur

*Massivholzklassifizierung: Qualitätsstufe A, weitgehend astfrei

Aufpreis

174,00

DUE_0X

Einsäulentisch Ø 85/80 x 80 cm, h 73 cm

Design Dieter de Haas

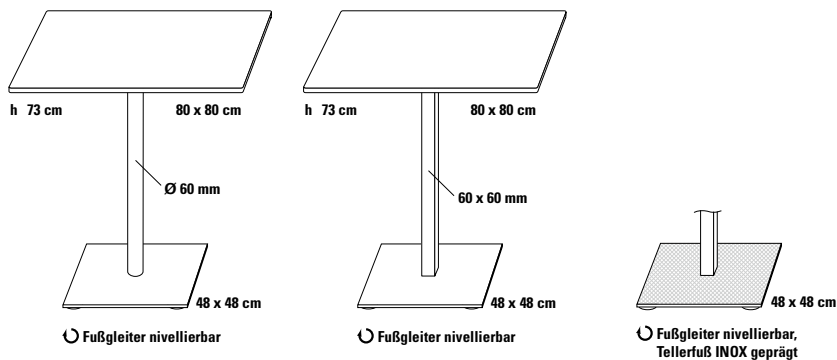

Bistrotisch im typischen FORMvorRAT Design, mit großem Tellerfuß, geeignet für größere Tischplattenabmessungen, dadurch hohe Standfestigkeit, unterstützt durch die nivellierbaren Fußgleiter (System FORMvorRAT), sehr gut geeignet für Objekteinrichtung.

Fuß

Tellerfuß, Tellerhaube Stahlblech, innere Platte 8 mm Stahl für hohe Standfestigkeit.

Fußgleiter

Ø 45 mm Kunststoff, nivellierbar, System FORMvorRAT mit Verlierschutz.

Tischsäule

- Rundrohr (auch in Kombination mit quadratischem Tellerfuß und quadratischer Tischplatte möglich),
- Quadratrohr.

Oberflächen

- Tellerfuß und Tischsäule pulverbeschichtet,
- Tellerfuß INOX geprägt Leinenstruktur, Tischsäule verchromt.

Tischplatte

- Compact-Schichtstoff FH.



- Compact-Schichtstoff AP Aptico mit Antifingerprint-Ausrüstung.



Tischplatte

Compact-Schichtstoff FH

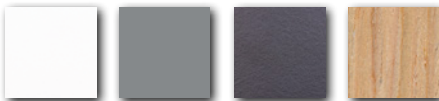

weiß
Kern schwarz

staubgrau

anthrazit

Dekor Eiche

Tischfuß

Tellerfuß und Tischsäule pulverbeschichtet

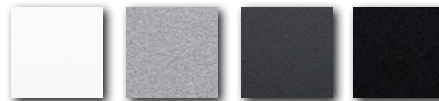

weiß
RAL 9003

weißsalu
RAL 9006

anthrazit
RAL 7016

schwarz
RAL 9005

Größe

Ø 85/80 x 80 cm
Ø 85/80 x 80 cm

Höhe

73 cm (Rundrohr)
73 cm (Quadratrohr)

Verkaufspreis/Euro

VK ohne MwSt.

794,85
799,85



weiß
Kern weiß ▲

AP Aptico

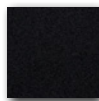

schwarz
Kern schwarz *

Tellerfuß Tischsäule

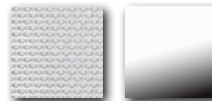

INOX geprägt ▼

verchromt ▼

▲ Aufpreis

* Aufpreis

▼ Aufpreis

44,00

68,70

81,00

◢ Klapptischadapter zum Abklappen der Tischplatte in senkrechte Stellung, Achtung: Tischhöhe + 30 mm

Aufpreis

46,00

Zusatzausführungen Tischplatten →

DUE_0X

Zusatzausführungen Tischplatten Ø 85/80 x 80 cm, h 74 cm



Tischplatte

- MDF pulverbeschichtet,
- Massivholzplatte, Qualitätsstufe A*,
Oberfläche: Lack transparent, 10% gloss.

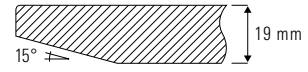

Tischplatte

Massivholzplatte



Eiche natur

Tischfuß

Tellerfuß und Tischsäule pulverbeschichtet

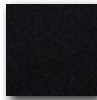

schwarz
RAL 9005

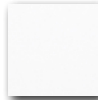

weiß
RAL 9003

Größe

Höhe

Verkaufspreis/Euro

VK ohne MwSt.

Ø 85/80 x 80 cm

74 cm

1.089,95

*Massivholzklassifizierung: Qualitätsstufe A, weitgehend astfrei

SONDERAUSFÜHRUNGEN

Sonderfarben nach RAL-Farbkarte:	Compact-Schichtstoff HPLC-I, Aufpreis 25 %, Mindestbestellmenge 6 Stück Compact-Schichtstoff HPLC-EX, Aufpreis 25 %, Mindestbestellmenge 6 Stück
Sondergrößen:	Compact-Schichtstoff, Sondermaß, Aufpreis 25 %, Mindestbestellmenge 8 Stück Compact-Schichtstoff, Größe verkleinern, Aufpreis 89,50 Euro, netto VK, pro Tischplatte in Einzelanfertigung
Lieferzeit:	Sonderfarben, Sondergrößen mindestens 8–12 Wochen

Für viele Komponenten bietet FORMvorRAT die Möglichkeit der Sonderausführung wie folgt an:

■ Tischplatten in Compact-Schichtstoff HPLC-I, Sonderfarben nach FunderMax-Farbkarte.

Eine Erstinformation zu der von uns verwendeten Compact-Schichtstoffplatte erhalten Sie über FunderMax www.fundermax.at.

Wählen Sie dazu den Produktbereich Max Compact Interior aus. Farbmuster oder eine Originalfarbkarte erhalten Sie über uns.

■ Fußgestell in Pulverbeschichtung, Sonderfarben nach RAL-Farbkarte, Aufpreis 25 %.

Nicht für alle Farben aus der RAL-Farbkarte ist eine Pulverbeschichtung möglich. Dies liegt vor allem an dem unterschiedlichen Verhalten des Pulverlacks beim Beschichtungsvorgang.

Für die Auswahl von Sonderfarben bitten wir um Ihre Rücksprache.

Bemerkungen

■ **Für alle Sonderausführungen bedarf es der ausdrücklichen Zustimmung von FORMvorRAT.**

■ **Die Lieferzeit für Sonderausführungen beträgt grundsätzlich 8–12 Wochen.**

■ **Grundsätzlich sind alle Tischgestelle nach Rücksprache mit FORMvorRAT auch ohne Tischplatte lieferbar.**

FORMvorRAT, Januar 2025

Möbel für Außen

2





Möbel für Außen aus der FORMvorRAT Kollektion verbinden Design mit Qualität, hochwertiger Optik und Funktionalität. Alle Außentische aus Aluminium und Edelstahl mit Tischplatten aus Compact-Schichtstoff, Qualität ESTERNO, sind für dauerhaften Außeneinsatz geeignet. FORMvorRAT bietet fast 10 Standardausführungen in Tischgrößen von Ø 75 / 70 x 70 cm bis Ø 140 cm und 80 x 80 bis 90 x 200 cm sowie zusätzlich viele Ausführungsvarianten.

Unsere Tischplatten aus Compact-Schichtstoff, Qualität ESTERNO, sind:

- witterungsbeständig, lichtecht
- kratzfest, schlagzäh
- lösmittelbeständig, leicht zu reinigen.
- Alle Metalloberflächen sind zusätzlich pulverbeschichtet für

ein nachhaltig schönes Aussehen.

Viele FORMvorRAT Außentische sind zusätzlich ausrüstbar mit:

- Tischverbindern
- Klapptischadaptern
- Sicherungshaken

Die Pflegeanleitung für Außenmöbel finden Sie auf Seite 2.9

Neuheit 2025 TIN_ESTERNO Beistelltisch Ø 55 cm

Design Team Formvorrat / Biemme

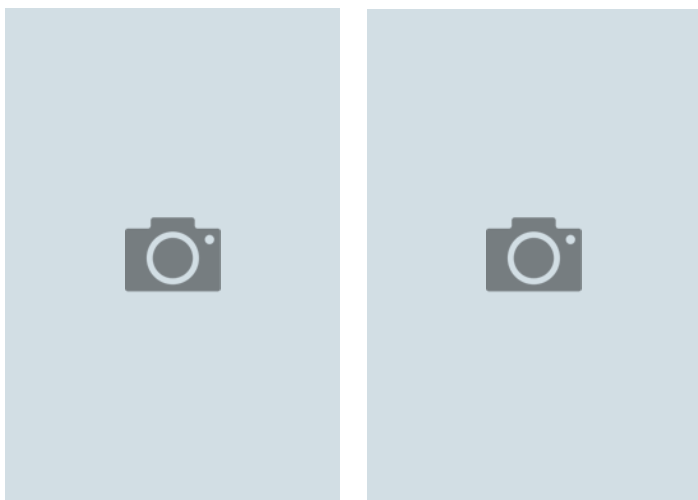

Für außen
geeignet.

TIN_ESTERNO – 100 % Aluminium für den dauerhaften Außeneinsatz. Der neue Beistelltisch mit seinem Dreibeinfuß aus Aluminium bietet überall eine gute Standfestigkeit. Seine Alu-Sandwichplatte hat eine gerundete Kante, die ihm ein hochwertiges Aussehen verleiht. Durch diese Art Tischplatte entsteht im Gebrauch nicht das typisch metallische Geräusch von Blech.

Fuß

Tischbeine aus Alu-Druckguss, unsichtbar verschraubt.

Fußgleiter

Ø 14 mm Hartgummi.

Oberflächen

■ Tischplatte und Tischfuß pulverbeschichtet, dauerhaft witterungs- und UV-beständig.

Tischplatte

■ Aluminium 6 mm, hochwertige Alu-Legierung als Sandwichplatte mit gerundeter Plattenkante.

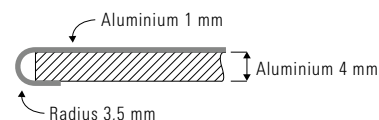

Gewicht

■ 4,5 kg.

✘ **Achtung, bitte beachten Sie die Anleitung zur PFLEGE IM AUSSENEINSATZ am Ende des Kapitels.**

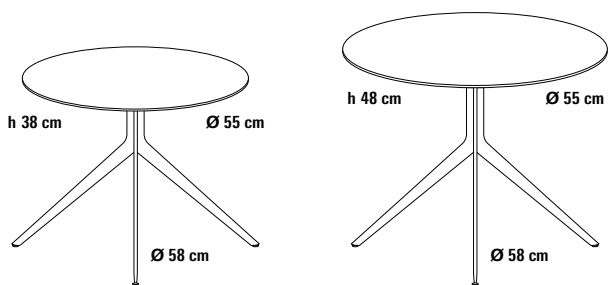

Tischplatte und Tischfuß

Aluminium pulverbeschichtet



weiß RAL 9003 schwarz RAL 9005 zinkgelb RAL 1018 rubinrot RAL 3003 anthrazit RAL 7016 olivgrün RAL 6003 ultramarinblau RAL 5002

Größe

Ø 55 cm

Höhe

38/48 cm

Verkaufspreis/Euro

VK ohne MwSt.

498,00

Sonderfarben nach RAL ab 6 Stück möglich.

Aufpreis/Stck.

29,00

Neuheit 2025 TIN_PLUS_ESTERNO Bistrotisch Ø 65 cm

Design Team Formvorrat/Biemme

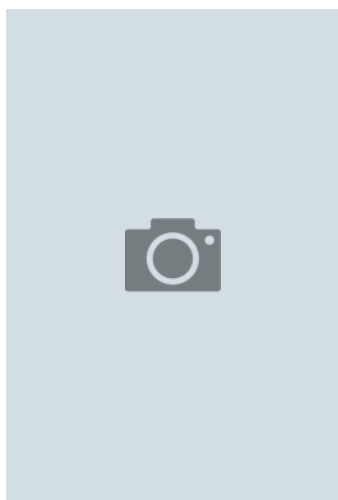
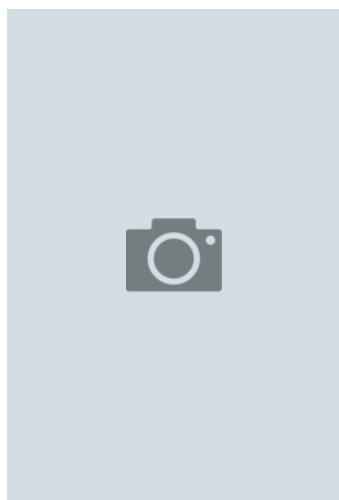

Für außen
geeignet.

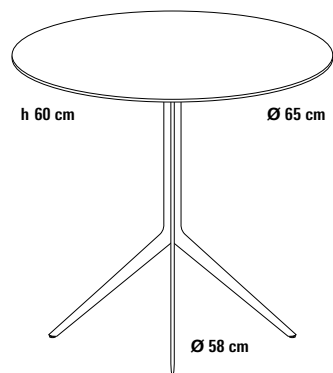

100 % Aluminium – der neue Bistrotisch TIN_PLUS_ESTERNO, konzipiert für den dauerhaften Außeneinsatz. Mit seinem Dreibeinfuß aus Aluminium bietet er überall eine gute Standfestigkeit. Der Dreibeinfuß und die Alu-Sandwichplatte mit gerundeter Plattenkante verleihen ihm ein hochwertiges Aussehen. Durch diese Art Tischplatte entsteht im Gebrauch nicht das typisch metallische Geräusch von Blech.

Fuß

Tischbeine aus Alu-Druckguss, unsichtbar verschraubt.

Fußgleiter

Ø 14 mm Hartgummi.

Oberflächen

■ Tischplatte und Tischfuß pulverbeschichtet, dauerhaft witterungs- und UV-beständig.

Tischplatte

■ Aluminium 6 mm, hochwertige Alu-Legierung als Sandwichplatte mit gerundeter Plattenkante.

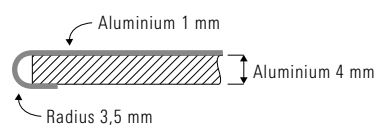

Gewicht

■ 8,5 kg.

✘ **Achtung, bitte beachten Sie die Anleitung zur PFLEGE IM AUSSENEINSATZ am Ende des Kapitels.**

Tischplatte und Tischfuß

Aluminium pulverbeschichtet



weiß RAL 9003 schwarz RAL 9005 zinkgelb RAL 1018 rubinrot RAL 3003 anthrazit RAL 7016 olivgrün RAL 6003 ultramarinblau RAL 5002

Größe

Ø 65 cm

Höhe

72 cm

Verkaufspreis/Euro

VK ohne MwSt.

582,00

Sonderfarben nach RAL ab 6 Stück möglich.

Aufpreis/Stck.

29,00

NEXT_ESTERNO

Bistrotisch für Außenbereich Ø 75/70 x 70 cm

Design Team Formvorrat



Für außen
geeignet.

Die Tischserie NEXT_ESTERNO mit vierarmigem Alufuß, Tischsäule aus Edelstahl und einer Tischplatte aus Compact-Schichtstoff, Qualität ESTERNO, ist für den dauerhaften Außeneinsatz geeignet. Weil man NEXT_ESTERNO-Tische bei abgeklappter Tischplatte platzsparend ineinanderschieben kann, ist das Abstellen mit geringem Platzbedarf garantiert. NEXT_ESTERNO ist der ideale Tisch für die Bestückung von Außenflächen im Bereich Objekt- und Hotelerichtung.

Fuß

Tischfuß aus Alu-Druckguss.

Fußgleiter

Ø 40 mm Kunststoff, 6 mm nivellierbar, System FORMvorRAT mit Verlierschutz.

Tischsäule

Rundrohr aus Edelstahl, mit dem Tischfuß fest verbunden.

Oberflächen

■ Kreuzfuß und Tischsäule pulverbeschichtet, Schutzlack glatt/seidenmatt, leicht zu reinigen, witterungsbeständig.

Tischplatte

■ Compact-Schichtstoff, Qualität ESTERNO, lichtecht, hohe Kratzfestigkeit, dauerhaft witterungsbeständig.



✘ **Achtung, bitte beachten Sie die Anleitung zur PFLEGE IM AUSSENEINSATZ am Ende des Kapitels.**

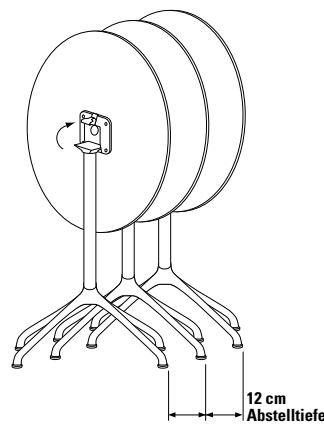
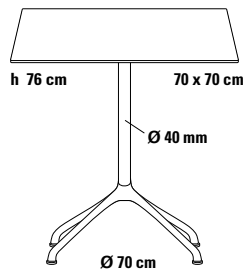
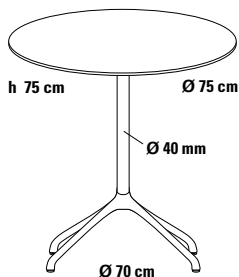

Tischplatte

Compact-Schichtstoff



weiß
Kern schwarz



staubgrau

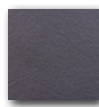

anthrazit

Tischfuß

Tischfuß und Tischsäule
pulverbeschichtet

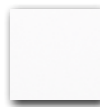

weiß
RAL 9003



weißalü
RAL 9006



anthrazit
RAL 7016

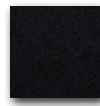

schwarz
RAL 9005

Größe

Ø 75/70 x 70 cm

Höhe

VK ohne MwSt.

75 cm

Verkaufspreis/Euro

670,10

△ Klapptischadapter zum Abklappen der Tischplatte in senkrechte Stellung, Achtung: Tischhöhe + 30 mm

im Preis enthalten

IN & OUT_ESTERNO

Bistrotisch für Außenbereich Ø 75/85 und 70 x 70/80 x 80 cm

Design Team Formvorrat



Für außen geeignet.

Der Allround-Tisch für alle Anforderungen im Bereich Objekt und Gastronomie, anspruchsvoll im Design ohne die übliche Eisdienloptik. Geringes Gewicht durch Alu-Kreuzfuß, jedoch sehr standfest, ideal auch bei sehr unebenem Boden durch nivellierbare Fußgleiter.

Fuß

Kreuzfuß, Alu-Druckguss.

Fußgleiter

Ø 40 mm, Kunststoff, 6 mm nivellierbar, System FORMvorrAT mit Verlierschutz.

Tischsäule

Rundrohr, Edelstahl.

Oberflächen

■ Kreuzfuß und Tischsäule pulverbeschichtet, Schutzlack glatt/seidenmatt, leicht zu reinigen, witterungsbeständig.

Tischplatte

■ Compact-Schichtstoff, Qualität ESTERNO, lichtecht, hohe Kratzfestigkeit, dauerhaft witterungsbeständig.



✘ **Achtung, bitte beachten Sie die Anleitung zur PFLEGE IM AUSSENEINSATZ am Ende des Kapitels.**

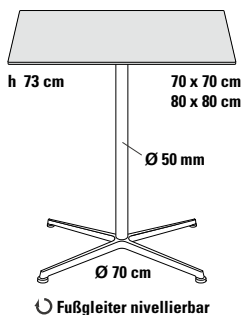
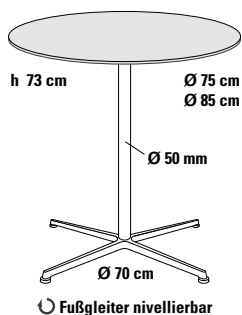

Tischplatte

Compact-Schichtstoff



weiß
Kern braun oder schwarz



staubgrau

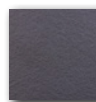

anthrazit

Tischfuß

Kreuzfuß und Tischsäule pulverbeschichtet

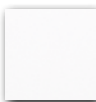

weiß
RAL 9003



weißalu
RAL 9006

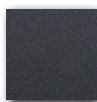

anthrazit
RAL 7016

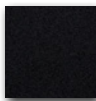

schwarz
RAL 9005

Größe

Ø 75/70 x 70 cm
Ø 85/80 x 80 cm

Höhe

73 cm
73 cm

Verkaufspreis/Euro

VK ohne MwSt.

720,40
784,15

⚠ Klapptischadapter mit Reduzierring zum Abklappen der Tischplatte in senkrechte Stellung, Achtung: Tischhöhe + 30 mm

Aufpreis

98,50

SPIDER_ESTERNO

Einsäulentisch mit Alu-Untergestell Ø 100/120

Design Team Formvorrat



Für außen
geeignet.

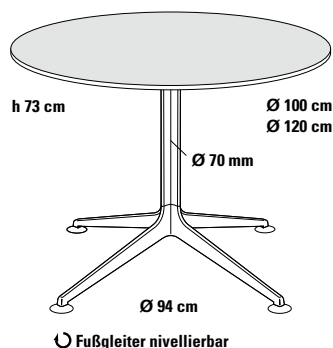

Aluminium rostet nicht und ist dann besonders witterungsbeständig, wenn die Oberfläche mit einem Pulverlack beschichtet ist.

In Kombination mit einer Tischplatte aus Compact-Schichtstoff, Qualität ESTERNO, ist dieser Tisch mit elegantem Sternfuß und Wellensäule aus Aluminium für den dauerhaften Außeneinsatz geeignet. Durch die großen, nivellierbaren Fußgleiter (System FORMvorRAT) ist der Tisch ausgesprochen standfest, auch bei sehr unebenen Bodenverhältnissen.

Fuß

Sternfuß aus Aluminium-Druckguß.

Fußgleiter

Ø 75 mm, Edelstahl matt, nivellierbar, System FORMvorRAT mit Verlierschutz.

Tischsäule

Ø 70 mm Aluminiumrohr, in Wellenform stranggepresst.

Oberfläche

■ Sternfuß und Tischsäule pulverbeschichtet, Schutzlack glatt/seidenmatt, leicht zu reinigen, witterungsbeständig.

Tischplatte

■ Compact-Schichtstoff, Qualität ESTERNO, lichtecht, hohe Kratzfestigkeit, dauerhaft witterungsbeständig.



✘ **Achtung, bitte beachten Sie die Anleitung zur PFLEGE IM AUSSENEINSATZ am Ende des Kapitels.**

Tischplatte

Compact-Schichtstoff



weiß
Kern schwarz

staubgrau

anthrazit

Tischfuß

Sternfuß und Tischsäule
pulverbeschichtet

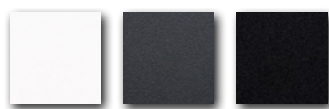

weiß
RAL 9003

anthrazit
RAL 7016

schwarz
RAL 9005

Größe

Ø 100 cm
Ø 120 cm

Höhe

73 cm
73 cm

Verkaufspreis/Euro

VK ohne MwSt.

998,45
1.050,75

⚠ **Klapptischadapter zum Abklappen der Tischplatte in senkrechte Stellung, Achtung: Tischhöhe + 20 mm**

Aufpreis

149,50

TAVOLO_Y_ESTERNO

Außentisch Ø 100/120 cm

Design Team Formvorrat/Metalseat



Für außen
geeignet.

Mit Tischbeinen aus Aluminium und einer Tischplatte aus Compact-Schichtstoff, Qualität ESTERNO, ist TAVOLO_Y_ESTERNO sehr gut geeignet für den dauerhaften Außeneinsatz. Die Tischbeine mit großen, nivellierbaren Fußgleitern bieten eine ausgesprochen gute Standfestigkeit, auch bei sehr schwierigen Bodenverhältnissen. Ein Tisch, der den vorhandenen Platz ideal nutzt mit seinem Dreibeinigestell und der runden Tischplatte.

Tischgestell

- Y-Rahmen aus Rechteckrohr 60 x 30 mm,
- 3 Tischbeine aus Alu-Druckguss

Fußgleiter

- nivellierbare Fußgleiter aus Edelstahl Ø 75 mm, satiniert oder pulverbeschichtet.

Oberflächen

- Y-Rahmen mit 3 Auslegern pulverbeschichtet, mit Rostschutzgrundierung,
- Tischbeine aus Alu, zusätzlich pulverbeschichtet glatt / seidenmatt, leicht zu reinigen, witterungsbeständig.

Tischplatte

- Compact-Schichtstoff, Qualität ESTERNO, lichtecht, hohe Kratzfestigkeit, dauerhaft witterungsbeständig.



✘ **Achtung, bitte beachten Sie die Anleitung zur PFLEGE IM AUSSENEINSATZ am Ende des Kapitels.**



Tischplatte

Compact-Schichtstoff



weiß
Kern schwarz

staubgrau

anthrazit

Tischuntergestell

pulverbeschichtet

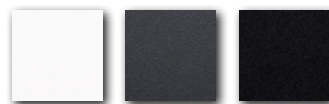

weiß
RAL 9003

anthrazit
RAL 7016

schwarz
RAL 9005



weißalu
RAL 9006

Trägerstruktur: Y-Rahmen
pulverbeschichtet

Größe

Höhe

Verkaufspreis/Euro

VK ohne MwSt.

Ø 100 cm

73 cm

969,40

Ø 120 cm

73 cm

994,60

TAVOLO_X_140_ESTERNO

Tisch mit Alu-Vierbeingestell Ø 140 cm

Design Team Formvorrat / Metalseat



Mit dem intelligenten Konstruktionsprinzip der Tischserien TAVOLO_Y und TAVOLO_X können runde, rechteckige und quadratische Tischvarianten realisiert werden. Die Varianten unterscheiden sich nur durch die Anzahl der Tischbeine: 3 oder 4.

Tischgestell

- X-Rahmen aus Rechteckrohr 60 x 30 mm,
- 4 Tischbeine aus Alu-Druckguss.

Fußgleiter

- nivellierbare Fußgleiter aus Edelstahl Ø 75 mm, satiniert oder pulverbeschichtet.

Oberflächen

- X-Rahmen mit 4 Auslegern, pulverbeschichtet, mit Rostschutzgrundierung,
- Tischbeine aus Alu, zusätzlich pulverbeschichtet glatt / seidenmatt, leicht zu reinigen, witterungsbeständig.

Tischplatte

- Compact-Schichtstoff, Qualität ESTERNO, lichteht, hohe Kratzfestigkeit, dauerhaft witterungsbeständig.

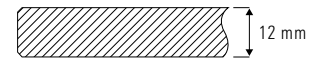

✘ **Achtung, bitte beachten Sie die Anleitung zur PFLEGE IM AUSSENEINSATZ am Ende des Kapitels.**

Tischplatte

Compact-Schichtstoff



weiß
Kern schwarz



staubgrau



anthrazit

Tischuntergestell

pulverbeschichtet

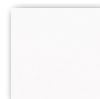

weiß
RAL 9003



anthrazit
RAL 7016



schwarz
RAL 9005



weißalu
RAL 9006

Trägerstruktur: X-Rahmen
pulverbeschichtet

Größe

Ø 140 cm

Höhe

73 cm

Verkaufspreis/Euro

VK ohne MwSt.

1.355,90

TAVOLO_XR_ESTERNO

Außentisch 90 x 180, 90 x 200 cm

Design Team Formvorrat/Metalseat



Für außen
geeignet.



Die intelligente Konstruktionsprinzip der Tischserie TAVOLO_X_ESTERNO eignet sich auch für Tische mit rechteckiger Tischplatte. Mit Tischbeinen aus Aluminium und einer Tischplatte aus Compact-Schichtstoff, Qualität ESTERNO, ist TAVOLO_X_ESTERNO sehr gut geeignet für den dauerhaften Außeneinsatz. Die Tischbeine mit großen, nivellierbaren Fußgleitern bieten eine ausgesprochen gute Standfestigkeit, auch bei sehr schwierigen Bodenverhältnissen.

Tischgestell

- X-Rahmen aus Rechteckrohr 60 x 30 mm,
- 4 Tischbeine aus Alu-Druckguss.

Tischgestell

- nivellierbare Fußgleiter aus Edelstahl Ø 75 mm, satiniert oder pulverbeschichtet.

Oberflächen

- X-Rahmen mit 4 Auslegern, pulverbeschichtet, mit Rostschutzgrundierung,
- Tischbeine aus Alu, zusätzlich pulverbeschichtet glatt / seidenmatt, leicht zu reinigen, witterungsbeständig.

Tischplatte

- Compact-Schichtstoff, Qualität ESTERNO, lichtecht, hohe Kratzfestigkeit, dauerhaft witterungsbeständig.



✘ **Achtung, bitte beachten Sie die Anleitung zur PFLEGE IM AUSSENEINSATZ am Ende des Kapitels.**

Tischplatte

Compact-Schichtstoff



weiß
Kern schwarz

staubgrau

Tischuntergestell

pulverbeschichtet

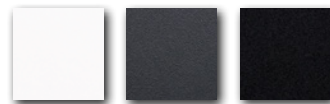

weiß
RAL 9003

anthrazit
RAL 7016

schwarz
RAL 9005



weißalu
RAL 9006

Trägerstruktur: X-Rahmen
pulverbeschichtet

Größe

Höhe

Verkaufspreis/Euro

VK ohne MwSt.

90 x 180 cm

73 cm

1.617,50

90 x 200 cm

73 cm

1.697,50

PFLEGE IM AUßENEINSATZ

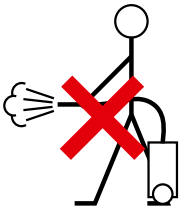

**Kein Hochdruck-
reinigungsgerät!**



**Keine stark ätzenden
Reinigungsmittel!**

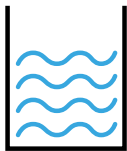

Nur Wasser

Alle Materialien erleiden Veränderungen ihrer Oberflächenstruktur und Farbigkeit durch Witterungseinflüsse, auch wenn sie speziell für den Außeneinsatz hergestellt wurden oder ausgerüstet sind. Die Witterungseinflüsse hängen stark von den örtlich vorherrschenden Bedingungen wie hohe Luftfeuchtigkeit, permanente Nässe, hoher Salzgehalt oder hohe Verschmutzung der Umgebungsluft ab.

Sowohl unsere Tischfüße aus Aluminium als auch unsere Tischsäulen aus Edelstahl sind alle mit einem farbigen Pulverlack beschichtet. Durch diese Beschichtung wird die typische milchige Oxidschicht verdeckt und ein langlebig schönes Aussehen garantiert.

Mit einer permanenten Pflege durch Wasser mit geringer Zugabe schmutzlösender, pH-neutraler Seifenlauge werden die Langlebigkeit und das Aussehen der Möbel geschützt.

Zur Reinigung und Schmutzbeseitigung sollte kein Hochdruckreinigungsgerät verwendet werden!

Für den dauerhaften Außeneinsatz unserer Möbel in Bereichen mit hohem Salzgehalt der Luft sind eine zusätzliche Oberflächenvergütung und der Einsatz von Edelstahl hoher Qualitätsstufe unbedingt erforderlich. Daraus resultieren entsprechende Aufpreise.

Reklamationen, die auf unsachgemäße Behandlung, falsche Pflege oder auf für bestimmte Witterungsbedingungen unzureichende Eignung der Möbel zurückzuführen sind, können wir nicht anerkennen.

FORMvorrAT berät Sie gerne in allen Fragen zur Außentauglichkeit und Pflege unserer Möbel.

3

Komponenten für Einsäulen- tische

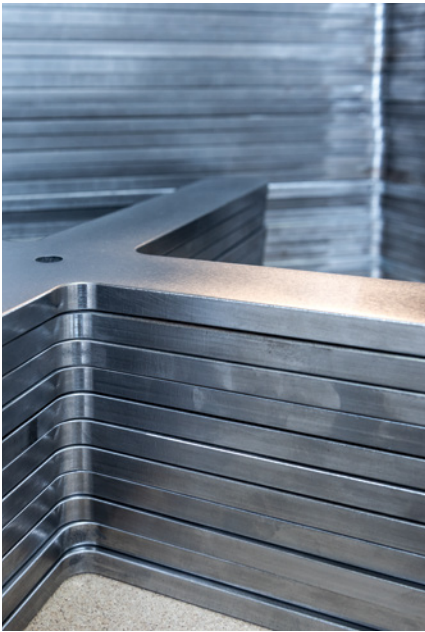

Komponenten für Einsäulentische sind das Herz unserer Kollektion und garantieren eine grenzenlose Vielfalt. Der Baukasten, der aus ihnen entsteht, ist das Ergebnis einer langjährigen Entwicklungsarbeit mit unseren Designern und kompetenten Zulieferfirmen. Sie garantieren uns einen gleichbleibend hohen Qualitätsstandard, den wir in unserem Lager vor Auslieferung permanent kontrollieren.

Es ist ganz einfach:

Tischplatte

Compact-Schichtstoff FH
+ 283,65 EURO netto VK



Tischsäule

pulverbeschichtet
+ 153,55 EURO netto VK

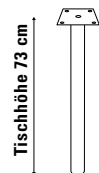

Kreuzfuß

pulverbeschichtet
+ 297,35 EURO netto VK

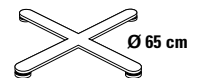

≙ 734,55 EURO netto VK

Auf Anfrage sind eine Vielzahl an Tischgestellen aus unserer Komponentenliste auch ohne Tischplatte lieferbar.

FIX_UP/UNO/DUE Typenliste

Einsäulentisch, Tischplattengrößen Ø 75 cm, 70 x 70 cm

Design Michael Schneider/Dieter de Haas

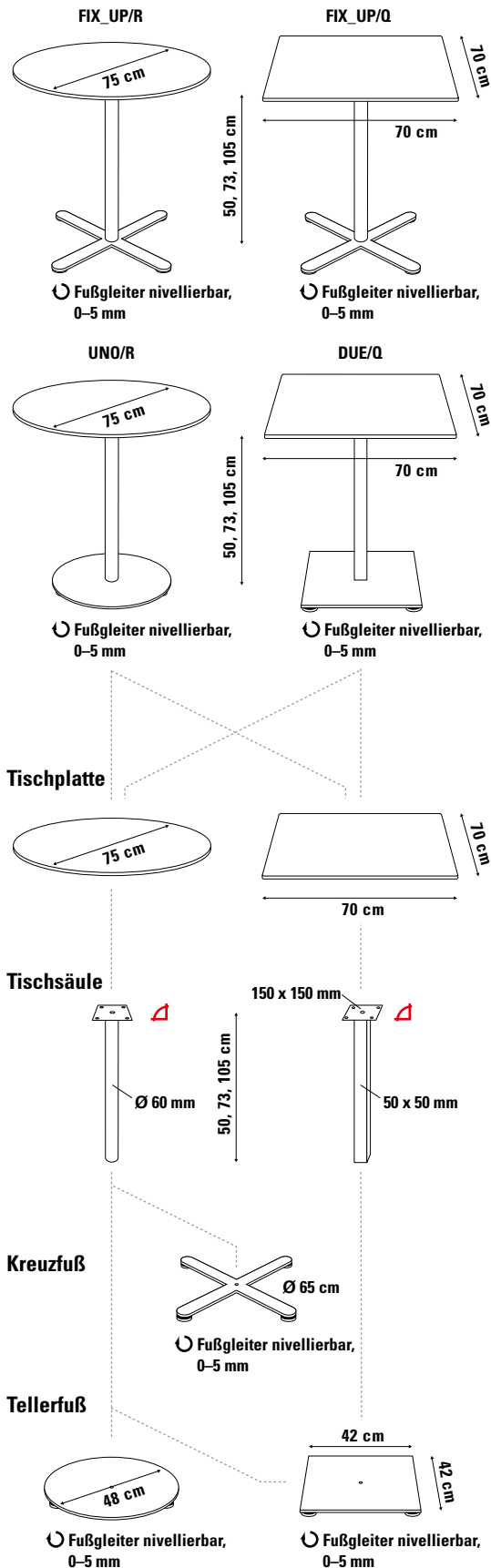

Die richtige Wahl des Tischgestells steht immer in Abhängigkeit zu den Abmessungen von Tischplatte und Tischhöhe. Nachfolgend unsere Empfehlungen zur Zusammenstellung der Komponenten.

Typ	Ausführung
FIX_UP/R	Einsäulentisch mit Kreuzfuß Tischplatte rund
FIX_UP/Q	Einsäulentisch mit Kreuzfuß Tischplatte quadratisch
UNO/R (Q)	Einsäulentisch mit Tellerfuß Tischplatte rund oder quadratisch
DUE/Q (R)	Einsäulentisch mit Tellerfuß Tischplatte quadratisch oder rund

Komponenten

Tischplatte

- Größen:
 Ø 75 cm
 □ 70 x 70 cm
- Ausführung frei wählbar nach Preisliste

Tischsäule

Ø 60 mm und 50 x 50 mm, Stahlrohr, Anschraubplatte zur Aufnahme der Tischplatte, gegen Verdrehen gesichert

- Tischhöhen:
 50 cm
 73 cm
 105 cm
- Oberfläche frei wählbar nach Preisliste
- ▲ Zusatzausrüstung mit ▲ Klapptischadapter möglich

Kreuzfuß

- Ø 65 cm, 12 mm Stahl
- Fußgleiter Ø 50 mm, System FORMvorRAT, nivellierbar, mit Verlierschutz
- Oberfläche und Ausführung frei wählbar nach Preisliste

Tellerfuß

- Ø 48 cm, mit 4 Fußgleitern Ø 50 mm, oder
 □ 42 x 42 cm, mit 4 Fußgleitern Ø 50 mm, Fußgleiter (System FORMvorRAT), nivellierbar, mit Verlierschutz
- Oberfläche und Ausführung frei wählbar nach Preisliste

FIX_UP_OX/UNO_OX/DUE_OX Typenliste Einsäulentisch, Tischplattengrößen Ø 85 cm, 80 x 80 cm

Design Michael Schneider/Dieter de Haas

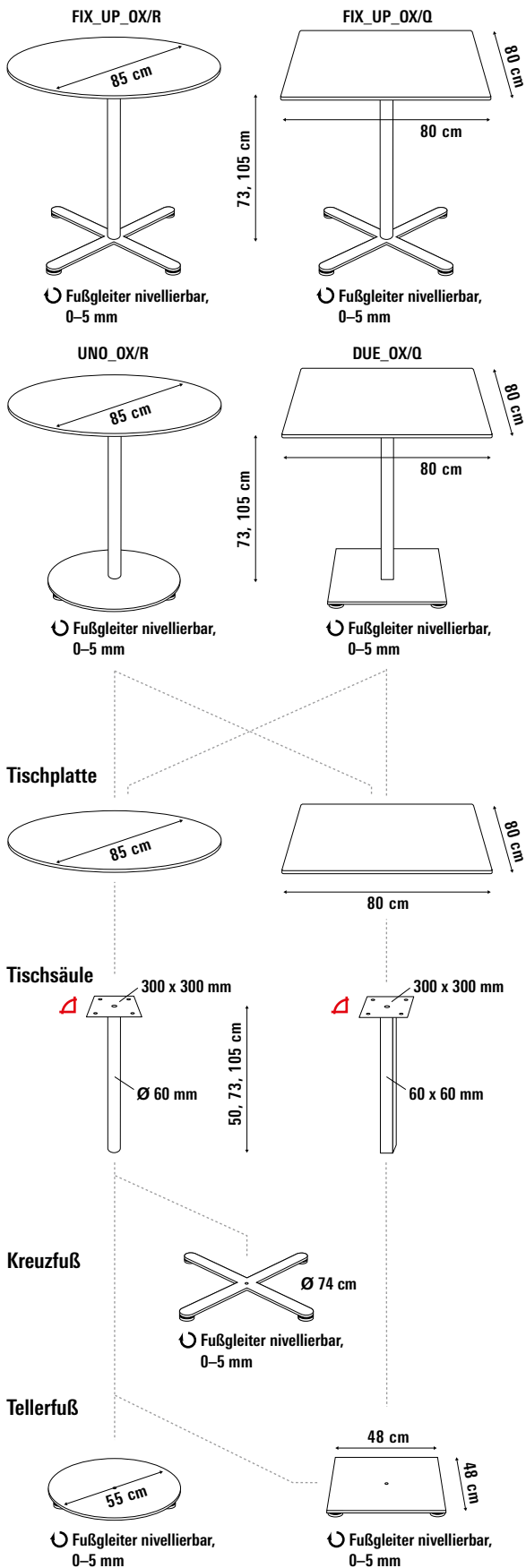

Die richtige Wahl des Tischgestells steht immer in Abhängigkeit zu den Abmessungen von Tischplatte und Tischhöhe. Nachfolgend unsere Empfehlungen zur Zusammenstellung der Komponenten.

Typ	Ausführung
FIX_UP_OX/R	Einsäulentisch mit Kreuzfuß Tischplatte rund
FIX_UP_OX/Q	Einsäulentisch mit Kreuzfuß Tischplatte quadratisch
UNO_OX/R (Q)	Einsäulentisch mit Tellerfuß rund Tischplatte rund oder quadratisch
DUE_OX/Q (R)	Einsäulentisch mit Tellerfuß quadratisch Tischplatte quadratisch oder rund

Komponenten

Tischplatte

- Größen:
Ø 85 cm
□ 80 x 80 cm
- Ausführung frei wählbar nach Preisliste

Tischsäule

Ø 60 mm und 60 x 60 mm, Stahlrohr,
Anschraubplatte zur Aufnahme der Tischplatte

- Tischhöhen:
73 cm
105 cm
- Oberfläche frei wählbar nach Preisliste

▲ **Zusatzrüstung mit ▲ Klapptischadapter möglich**

Kreuzfuß

Ø 74 cm, 12 mm Stahl

- Fußgleiter Ø 50 mm, System FORMvorRAT, nivellierbar, mit Verlierschutz
- Oberfläche und Ausführung frei wählbar nach Preisliste

Tellerfuß

Ø 55 cm, mit 4 Fußgleitern Ø 50 mm, oder

□ 48 x 48 cm, mit 4 Fußgleitern Ø 50 mm, Fußgleiter (System FORMvorRAT), nivellierbar, mit Verlierschutz

- Oberfläche und Ausführung frei wählbar nach Preisliste

KOMPONENTEN

Tellerfuß

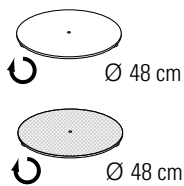

Ausführungen, Farben, Oberflächen



verchromt



INOX



Antik Bronze

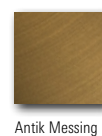

■ pulverbeschichtet	258,00
■ verchromt	297,75
■ INOX geprägt	297,75
■ Antik Messing	258,00

Verkaufspreis/Euro
VK ohne MwSt.

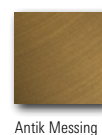
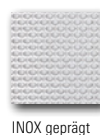
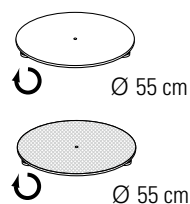

■ pulverbeschichtet	307,35
■ verchromt	363,90
■ INOX geprägt	363,90
■ Antik Messing	307,35

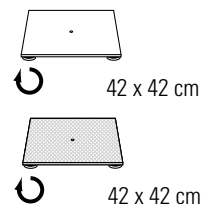

verchromt

INOX geprägt

■ pulverbeschichtet	258,10
■ verchromt	292,10
■ INOX geprägt	292,10

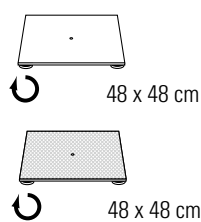

■ pulverbeschichtet	299,30
■ verchromt	365,20
■ INOX geprägt	365,20

Achtung

Bei allen Tellerfüßen werden die Tellerhauben mit der inneren Platte fest verklebt, damit eine sichere Benutzung gewährleistet ist.

Alle Tellerfüße sind mit nivellierbaren Fußgleitern System FORMvorRAT ausgerüstet:

- Nivelliergleiter Ø 50 mm,
- Material: verschleißfester Kunststoff,
- Verstellmöglichkeit 0–5 mm,
- Sicherung der Fußgleiter durch Verlierschutz, System FORMvorRAT,
- leichte Bedienbarkeit ohne Anheben des Tisches.

Sonderausführungen

Sonderfarben nach RAL-Farbkarte: pulverbeschichtet, Mindestabnahme 6 Stück, Aufpreis 25 %.

KOMPONENTEN

Kreuzfuß

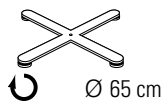

Ø 65 cm

Ausführungen, Farben, Oberflächen

pulverbeschichtet

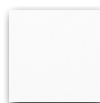

weiß
RAL 9003



weißalu
RAL 9006

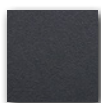

anthrazit
RAL 7016

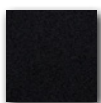

schwarz
RAL 9005

verchromt



verchromt

- pulverbeschichtet
- verchromt

Verkaufspreis/Euro

VK ohne MwSt.

297,35

517,20

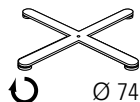

Ø 74 cm

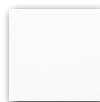

weiß
RAL 9003



weißalu
RAL 9006

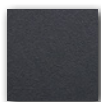

anthrazit
RAL 7016

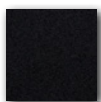

schwarz
RAL 9005



verchromt

- pulverbeschichtet
- verchromt

312,00

530,50

Alle Kreuzfüße sind mit nivellierbaren Fußgleitern (System FORMvorRAT) ausgerüstet:

- Nivelliergleiter Ø 50 mm,
- Material: verschleißfester Kunststoff,
- Verstellmöglichkeit 0–5 mm,
- Sicherung der Fußgleiter durch Verlierschutz, System FORMvorRAT,
- leichte Bedienbarkeit ohne Anheben des Tisches.

Sonderausführungen

Sonderfarben nach RAL-Farbkarte: pulverbeschichtet, Mindestabnahme 6 Stück, Aufpreis 25 %.

KOMPONENTEN

Tischsäule, fixe Höhen

Ausführungen, Farben, Oberflächen

Verkaufspreis/Euro

pulverbeschichtet

verchromt

INOX

Antik Bronze

VK ohne MwSt.

Tischhöhe 50/73 cm

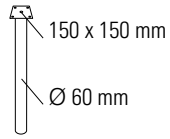

weiß
RAL 9003



weißalu
RAL 9006



verchromt



INOX geprägt

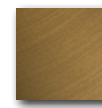

Antik Messing

- pulverbeschichtet 153,55
- verchromt 160,85
- Antik Messing 153,55

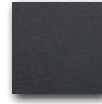

anthrazit
RAL 7016



schwarz
RAL 9005

verchromt

Tischhöhe 105 cm

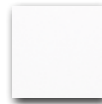
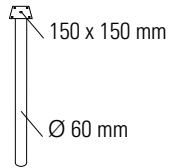

weiß
RAL 9003



weißalu
RAL 9006

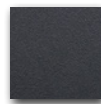

anthrazit
RAL 7016

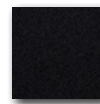

schwarz
RAL 9005



verchromt

- pulverbeschichtet 190,45
- verchromt 212,50

Tischhöhe 73 cm

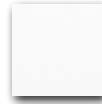
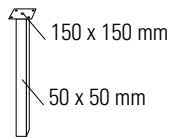

weiß
RAL 9003



weißalu
RAL 9006

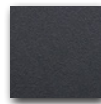

anthrazit
RAL 7016

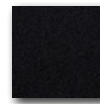

schwarz
RAL 9005



verchromt

- pulverbeschichtet 154,55
- verchromt 180,75

Tischhöhe 73 cm

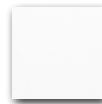
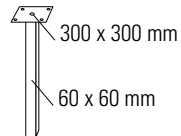

weiß
RAL 9003



weißalu
RAL 9006

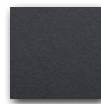

anthrazit
RAL 7016

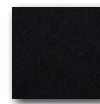

schwarz
RAL 9005

- pulverbeschichtet 208,40

Tischhöhe 73 cm

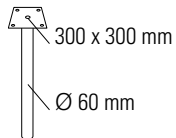

weiß
RAL 9003



weißalu
RAL 9006

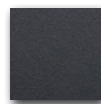

anthrazit
RAL 7016

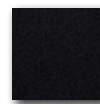

schwarz
RAL 9005



verchromt

- pulverbeschichtet 210,25
- verchromt 217,55

Tischhöhe 73 cm

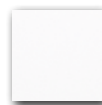
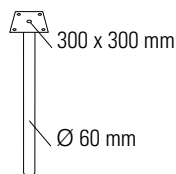

weiß
RAL 9003



weißalu
RAL 9006

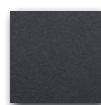

anthrazit
RAL 7016

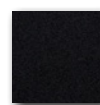

schwarz
RAL 9005



verchromt

- pulverbeschichtet 215,25
- verchromt 263,00

Sonderausführungen

Sonderhöhen: Preise auf Anfrage. Sonderfarben nach RAL-Farbkarte: pulverbeschichtet, Mindestabnahme 6 Stück, Aufpreis 25 %.

KOMPONENTEN

Tischplatte Ø 75 cm, 70 x 70 cm

FH, Ø 75 cm
Kern schwarz



FH, 70 x 70 cm
Kern schwarz

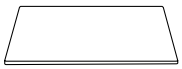

FH, Ø 75 cm
Kern weiß



FH, 70 x 70 cm
Kern weiß

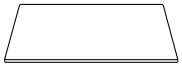

FH, Ø 75 cm
Kern schwarz



FH, 70 x 70 cm
Kern schwarz



Material: Compact-Schichtstoff 12 mm, FH (Interior) Fabrikat FunderMax

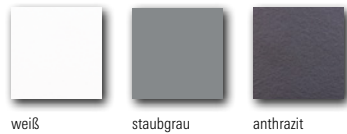

Kante gerade

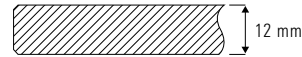

Sonderfarben nach Farbkarte FunderMax möglich, Aufpreis 20 %, Mindestbestellmenge 8 Stück.



weiß

Kante gerade



Dekor Eiche

Kante gerade



Verkaufspreis/Euro VK ohne MwSt.

■ Compact-Schichtstoff
HPLC-I 283,65

■ Compact-Schichtstoff
HPLC-I 327,65

■ Compact-Schichtstoff
HPLC-I 290,75

Die Compact-Schichtstoffplatten Fabrikat FunderMax sind in der Oberfläche leicht glänzend mit Mikrostruktur, Fabrikationsbezeichnung FH Feinhammerschlag. Die Oberfläche ist robust, kratz- und stoßfest.

Tischplatte Ø 75 cm, 70 x 70 cm

AP Aptico, Ø 75 cm
Kern schwarz



AP Aptico, 70 x 70 cm
Kern schwarz



Material: Compact-Schichtstoff 12 mm, AP Aptico Fabrikat FunderMax



0080 schwarz

0753 staubgrau

0077 anthrazit



Kante gerade



■ Compact-Schichtstoff
AP Aptico 352,35

Zusätzliche Farben auf Anfrage.

Die Compact-Schichtstoffplatten Fabrikat FunderMax, AP Aptico mit Antifingerprint-Ausrüstung, sind ein extrem mattes Nanotech-Material und zeichnen sich durch eine sehr geringe Lichtreflexion aus. Das verleiht der Oberfläche einen weichen, samtigen Touch. Durch die Nanotechnologie bleiben keine Fingerabdrücke zurück, zudem ist die Oberfläche kratzfest und Mikrokratzer können thermisch ausgebessert werden.

Lieferzeit: Grundsätzlich 8 Wochen, Sonderfarben nach Farbkarte FunderMax 12 Wochen.

KOMPONENTEN

Tischplatte
Ø 75 cm, 70 x 70 cm

Material: MDF 19 mm, pulverbeschichtet

Verkaufspreis/Euro
VK ohne MwSt.

MDF, Ø 75 cm



■ MDF pulverbeschichtet 314,70

MDF, 70 x 70 cm



Sonderfarben nach Farbkarte FunderMax möglich, Aufpreis 20%, Mindestbestellmenge 6 Stück, 398,00 EURO.

Tischplatte
Ø 75 cm, 70 x 70 cm

Material: Holzwerkstoffplatte 21 mm, Schichtstoff belegt, ABS-Kante
lieferbar ab Mindestbestellmenge 12 Stück

■ Holzwerkstoffplatte
beschichtet 210,30

Holzwerkstoff, Ø 75 cm

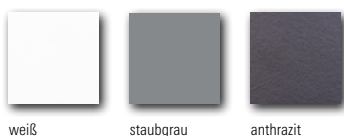

Holzwerkstoff, 70 x 70 cm

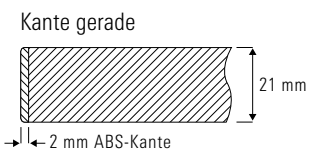

Sonderfarben für Schichtstoff: Aufpreis 20%.

Tischplatte
Ø 75 cm, 70 x 70 cm

Material: Massivholzplatte 19 mm, mit Schrägkante
Oberfläche: Lack transparent 10% glossy

Verkaufspreis/Euro
VK ohne MwSt.

Ø 75 cm



■ Eiche natur 476,00
■ American Nussbaum 750,10

70 x 70 cm



Tischplatte
Ø 75 cm, 70 x 70 cm

Material: Massivholzplatte 31 mm
Oberfläche: Lack transparent 10% glossy

■ Eiche natur 489,25

70 x 70 cm

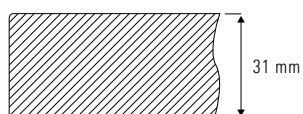
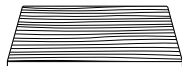

KOMPONENTEN

Tischplatte Ø 85 cm, 80 x 80 cm

FH, Ø 85 cm
Kern schwarz



FH, 80 x 80 cm Kante gerade
Kern schwarz



Material: Compact-Schichtstoff 12 mm, FH (Interior)

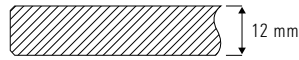
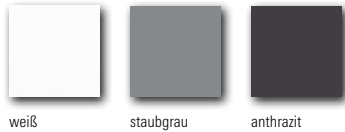

Sonderfarben nach Farbkarte FunderMax möglich: Aufpreis 15%, Mindestbestellmenge 6 Stück.

Verkaufspreis/Euro
VK ohne MwSt.

■ Compact-Schichtstoff
HPLC-I 285,30

FH, Ø 85 cm
Kern weiß



FH, 80 x 80 cm Kante gerade
Kern weiß

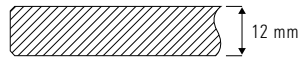
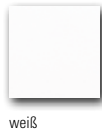

■ Compact-Schichtstoff
HPLC-I 328,65

FH, Ø 85 cm
Kern schwarz



FH, 80 x 80 cm
Kern schwarz

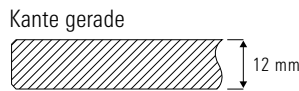
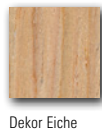
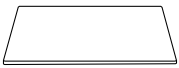

■ Compact-Schichtstoff
HPLC-I 292,45

Die Compact-Schichtstoffplatten Fabrikat FunderMax sind in der Oberfläche leicht glänzend mit Mikrostruktur, Fabrikationsbezeichnung FH Feinhammerschlag. Die Oberfläche ist robust, kratz- und stoßfest.

Tischplatte Ø 85 cm, 80 x 80 cm

AP Aptico, Ø 85 cm
Kern schwarz



AP Aptico, 80 x 80 cm
Kern schwarz

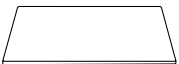

**Material: Compact-Schichtstoff 12 mm, AP Aptico
Fabrikat FunderMax**



■ Compact-Schichtstoff
AP Aptico 386,10

Zusätzliche Farben auf Anfrage.

Die Compact-Schichtstoffplatten Fabrikat FunderMax, AP Aptico mit Antifingerprint-Ausrüstung, sind ein extrem mattes Nanotech-Material und zeichnen sich durch eine sehr geringe Lichtreflexion aus. Das verleiht der Oberfläche einen weichen, samtigen Touch. Durch die Nanotechnologie bleiben keine Fingerabdrücke zurück, zudem ist die Oberfläche kratzfest und Mikrokratzer können thermisch ausgebessert werden.

Lieferzeit: Grundsätzlich 8 Wochen, Sonderfarben nach Farbkarte FunderMax 12 Wochen.

KOMPONENTEN

Tischplatte
Ø 85 cm, 80 x 80 cm

Material: Holzwerkstoffplatte 21 mm, Schichtstoff belegt, ABS-Kante,
lieferbar ab Mindestbestellmenge 12 Stück

Holzwerkstoff, Ø 85 cm

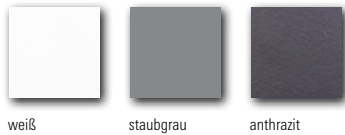

■ Holzwerkstoffplatte
beschichtet 268,70

Holzwerkstoff, 80 x 80 cm

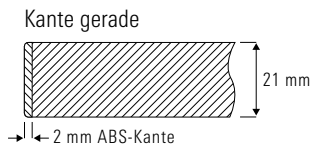

Tischplatte
Ø 85 cm, 80 x 80 cm

Material: Massivholzplatte 19 mm, mit Schrägkante
Oberfläche: Lack transparent 10% glossy

Verkaufspreis/Euro
VK ohne MwSt.

Ø 85 cm



■ Eiche natur 580,40

80 x 80 cm

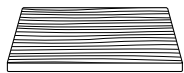

SONDERAUSFÜHRUNGEN

Sonderfarben nach RAL-Farbkarte: Compact-Schichtstoff FH, Aufpreis 25%, Mindestbestellmenge 6 Stück
Compact-Schichtstoff HPLC-EX, Aufpreis 25%, Mindestbestellmenge 6 Stück
Sondergrößen: Compact-Schichtstoff, Sondermaß, Aufpreis 25%, Mindestbestellmenge 8 Stück
Compact-Schichtstoff, Größe verkleinern, Aufpreis 89,00 Euro, netto VK, pro Tischplatte in Einzelanfertigung
Lieferzeit: Sonderfarben, Sondergrößen mindestens 8–12 Wochen

Für viele Komponenten bietet FORMvorRAT die Möglichkeit der Sonderausführung wie folgt an:

- Tischplatten in Compact-Schichtstoff FH, Sonderfarben nach FunderMax-Farbkarte.
Eine Erstinformation zu der von uns verwendeten Compact-Schichtstoffplatte erhalten Sie über FunderMax www.fundermax.at.
Wählen Sie dazu den Produktbereich Max Compact Interior aus. Farbmuster oder eine Originalfarbkarte erhalten Sie über uns.
- Fußgestell in Pulverbeschichtung, Sonderfarben nach RAL-Farbkarte, Aufpreis 25%.
Nicht für alle Farben aus der RAL-Farbkarte ist eine Pulverbeschichtung möglich. Dies liegt vor allem an dem unterschiedlichen Verhalten des Pulverlacks beim Beschichtungsvorgang. Für die Auswahl von Sonderfarben bitten wir um Ihre Rücksprache.

Bemerkungen

- Für alle Sonderausführungen bedarf es der ausdrücklichen Zustimmung von FORMvorRAT.
- Die Lieferzeit für Sonderausführungen beträgt grundsätzlich 8–12 Wochen.
- Grundsätzlich sind alle Tischgestelle nach Rücksprache mit FORMvorRAT auch ohne Tischplatte lieferbar.

FORMvorRAT, Januar 2025



AP Aptico ist die neue Compactplatte aus der Fundermax Kollektion. Mit seinem matten Finish und der warmen Ausstrahlung sorgt Aptico vor allem bei dunklen Dekoren für ein unvergleichliches Erscheinungsbild.

AP Aptico Compactplatten gibt es für fast alle FORMvorRAT-Tischserien:

Bistro-/Einsäulentische	Tische & Esstische	Beistelltische
Ø 65/60 x 60 cm	Ø 100 cm	Ø 45 cm
Ø 75/70 x 70 cm	Ø 120 cm	Ø 50 cm
Ø 85/80 x 80 cm		Ø 55 cm

... und natürlich auch als Sonderanfertigung in anderen Größen!



AP Aptico lohnt sich immer:

Im täglichen Einsatz garantiert **AP Aptico** ein dauerhaft makelloses Erscheinungsbild durch seine supermatte Oberfläche, die Antifingerprint-Ausrüstung und extreme Langlebigkeit.

AP Aptico ist im Vergleich gar nicht so teuer:

Tischplatten Abmessungen	Compact-Schichtstoff FH	Compact-Schichtstoff AP Aptico
Ø 75/70 x 70 cm	€ 283,65 netto VK	€ 352,35 netto VK
Ø 85/80 x 80 cm	€ 285,30 netto VK	€ 386,10 netto VK



AP Aptico in unserem Preisbeispiel für den Einsäulentisch **FIX_UP**:

- Tischplatte Ø 75/70 x 70 cm
- Compactplatte 12 mm, Dekor schwarz, Kern schwarz
- Tischhöhe 73 cm
- Tischsäule Ø 60 mm
- Kreuzfuß Ø 65 cm
- Oberflächen Kreuzfuß und Tischsäule: pulverbeschichtet, schwarz RAL 9005

**Preis
mit Compactplatte FH**
€ 735,55 netto VK

**Preis
mit Compactplatte AP Aptico**
nur € 804,25 netto VK

Tischplatten in Qualität **AP Aptico** gibt es in 12 verschiedenen Dekors, z. B. weiß, grau, anthrazit und schwarz.

Funktions- 4 tische



Tische mit Funktion werden überall dort immer wichtiger, wo Flexibilität ein unverzichtbarer Faktor für die Möblierung von Räumen ist. Für Hotel- und Objekteinrichtung hat FORMvorRAT eine Reihe von Tischen entwickelt, die sich an unterschiedlichste Anforderungen anpassen und ganz flexibel wichtige Eigenschaften bieten:

- einfach und leicht fahrbar,
- in unterschiedlichen Höhen
- in verschiedenen Größen
- mit und ohne Höhenverstellung
- als höhenverstellbarer Laptoptisch
- als Schreibpult mit Höhenverstellung
- als Seminartisch mit Höhenverstellung
- unabhängig vom Stromanschluss
- als großer Konferenztisch
- mit Zusatzausrüstung

Funktionstische von FORMvorRAT sind unverzichtbar, wo es um „New Working“ und flexibles Arbeiten geht, unabhängig von den räumlichen Gegebenheiten.

Neuheit 2025 LIFT_UP_65 Beistelltisch, höhenverstellbar Ø 65 cm

Design Team FORMvorRAT

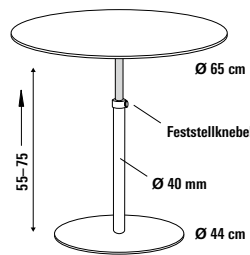

LIFT_UP_65, unser neu entwickelter Beistelltisch mit mechanischer Höhenverstellung für Tischplatten mit einem Durchmesser von 65 cm. Eine extra dünne Tischsäule von nur Ø 40 mm beherbergt die Höhenverstellung mit dem intelligenten Rastermechanismus in Schritten von 20 mm – genau wie beim Tisch UP_DOWN_K. Diese Höhenverstellung funktioniert ohne Gasdruckfeder und Auslösehebel und hat einen weiterentwickelten Führungsadapter für noch mehr Funktionssicherheit.

Fuß

Tellerfuß aus Stahl.

Fußgleiter

5 Fußgleiter, Ø 30 mm Kunststoff für optimale Standsicherheit.

Tischsäule mit Höhenverstellung

Stahlrohr Ø 40 mm, Ausziehkolben Ø 35 mm, Höhenverstellung 55–75 cm im Raster von 20 mm, mit Feststellknebel zur Arretierung.

Oberflächen

■ Tellerfuß und Tischsäule pulverbeschichtet, Ausziehkolben verchromt.

Tischplatte

■ Compact-Schichtstoff:

- Oberfläche FH Feinhammerschlag
- Oberfläche AP Aptico mit Antifingerprint-Ausrüstung.

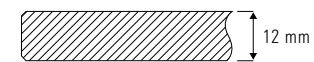

■ Massivholzplatte, Qualitätsstufe A*, Oberfläche: Lack transparent, 10% glossy.



Tischplatte

Compact-Schichtstoff FH



weiß
Kern schwarz



anthrazit

Tischfuß

Tischfuß und Tischsäule pulverbeschichtet

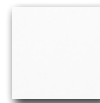

weiß
RAL 9003

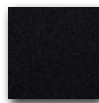

schwarz
RAL 9005

Größe

Ø 65 cm

Höhenverstellung

55–75 cm

Verkaufspreis/Euro

VK ohne MwSt.

598,45

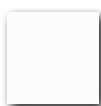

weiß
Kern weiß ▲

AP Aptico

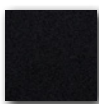

schwarz
Kern schwarz *

▲ **Aufpreis**

44,00

* **Aufpreis**

68,70

Massivholz

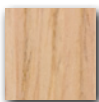

Eiche natur

Tischfuß und Tischsäule pulverbeschichtet

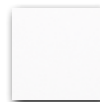

weiß
RAL 9003

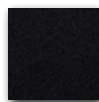

schwarz
RAL 9005

Ø 65 cm

55–75 cm

745,50

*Massivholzklassifizierung: Qualitätsstufe A, weitgehend astfrei

Neuheit 2025 EASY_UP Laptoptisch, fahrbar, mit Höhenverstellung 42 x 54 cm

Design Dieter de Haas

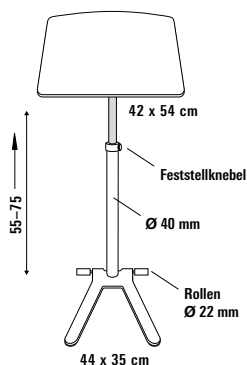

EASY_UP ist der kleine Helfer überall dort, wo man mit einem Laptop arbeiten will. Mit seinem V-Fuß und den schmalen Rollen lässt er sich leicht in Position bringen, zum Beispiel an Sessel oder Sofa. Eine extra dünne Tischsäule von nur Ø 40 mm beherbergt die Höhenverstellung mit dem intelligenten Rastermechanismus in Schritten von 20 mm. Diese Höhenverstellung funktioniert ohne Gasdruckfeder und Auslösehebel und hat einen weiterentwickelten Führungsadapter für noch mehr Funktionssicherheit – ganz easy.

Fuß

V-Fuß aus Stahl.

Rollen/Fußgleiter

2 Rollen Ø 22 mm Kunststoff,

2 Fußgleiter an den Auslegern.

Tischsäule mit Höhenverstellung

Stahlrohr Ø 40 mm, Ausziehkolben Ø 35 mm, Höhenverstellung 55–75 cm im Raster von 20 mm, mit Feststellknebel zur Arretierung.

Oberflächen

■ V-Fuß und Tischsäule pulverbeschichtet, Ausziehkolben verchromt.

Tischplatte

■ Compact-Schichtstoff FH.



Tischplatte

Compact-Schichtstoff FH

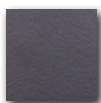

weiß
Kern schwarz

anthrazit

Tischfuß

Tischfuß und Tischsäule pulverbeschichtet

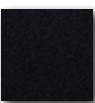
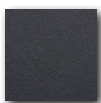
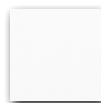

weiß
RAL 9003

anthrazit
RAL 7016

schwarz
RAL 9005

Größe

42 x 54 cm

Höhenverstellung

55–75 cm

Verkaufspreis/Euro

VK ohne MwSt.

439,50

FOX_HV Beistell- und Laptoptisch, fahrbar, mit Höhenverstellung 42 x 54 cm

Design Dieter de Haas/Monika Mosch

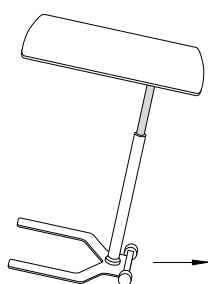
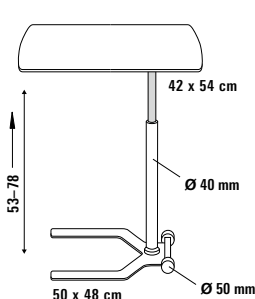

FOX_HV ist ein universell einsetzbarer Beistelltisch für die bequeme Arbeit mit dem Laptop oder dem Notizbuch beim Kaffeepausch. Um die Tischplatte stufenlos in der Höhe zu verstellen, ist der Beistelltisch mit einer selbst-arretierenden Gasdruckfeder ausgerüstet. Mit der exzentrisch angeordneten Tischplatte und dem flachen V-Fuß lässt sich FOX_HV immer richtig positionieren, ob am Sofa oder am Sessel im Empfangsbereich. Nicht nur das elegante Design von FOX_HV überzeugt, sondern seine Vielseitigkeit, ob im Privatbereich, im Büro oder Hotel, aber auch als idealer Beistelltisch bei Seminaren und Schulungen.

Tischplatte stufenlos höhenverstellbar über neue Gasdruckfeder, selbstarretierend ohne Auslösehebel.

Fuß

V-Fuß, Stahlblech aus einem Stück.

Rollen/Fußgleiter

2 Rollen Ø 50 mm, optional Rollen mit Gummilaufingen für Hartboden *, 2 Fußgleiter, Kunststoff.

Tischsäule mit Höhenverstellung

Ø 40 mm, stufenlose Höhenverstellung 53–78 cm durch selbstarretierende Gasdruckfeder ohne Auslösehebel.

Oberflächen

■ V-Fuß und Tischsäule pulverbeschichtet.

Tischplatte

■ Compact-Schichtstoff FH.



Tischplatte

Compact-Schichtstoff FH

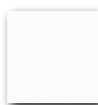

weiß
Kern schwarz

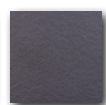

anthrazit

Tischfuß

Tischfuß und Tischsäule pulverbeschichtet

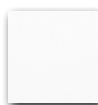

weiß
RAL 9003

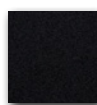

schwarz
RAL 9005



weißalu
RAL 9006

Größe

42 x 54 cm

Höhenverstellung

53–78 cm

Verkaufspreis/Euro

VK ohne MwSt.

698,75

▲ Aufpreis Tischfuß verchromt

Tischfuß und Tischsäule verchromt



verchromt

69,00

* Für die Auswahl der Laufrollen bitten wir um Angabe der Fußbodenart: Hartboden, Parkett oder Textilboden

STAND_UP_HV Schreibpult, fahrbar, mit Höhenverstellung, 52 x 66 cm

Design Dieter de Haas

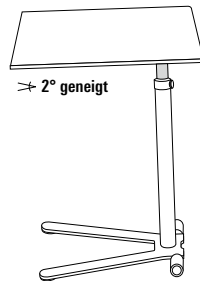
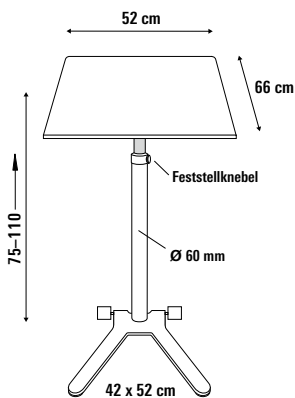
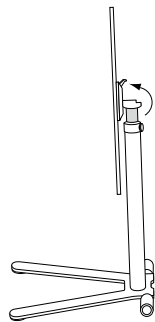

STAND_UP_HV ist als zweite Arbeitsebene die ideale Ergänzung am Schreibtisch. In den letzten Jahren hundertfach verkauft, ist er mit seiner höhenverstellbaren Tischsäule der ideale Steharbeitsplatz, einsetzbar auch als Lese- oder Vortragspult und durch die Rollen leicht fahrbar. Der ideale Tisch zur Ergänzung der Einrichtung im Objektbereich.

Tischplatte stufenweise durch mechanischen Rastermechanismus im Raster von 20 mm höhenverstellbar, ohne Gasdruckfeder, ohne Auslösehebel.

Fuß

V-Fuß, Stahlblech aus einem Stück.

Rollen/Fußgleiter

2 Rollen Ø 50 mm, optional Rollen mit Gummilaufreifen für Hartboden *, 2 Fußgleiter, Kunststoff.

Tischsäule mit Höhenverstellung

Stahlrohr Ø 60 mm, Ausziehkolben Ø 40 mm. Höhenverstellung 75–110 cm im Raster von 20 mm, mit Feststellknebel.

Oberflächen

■ V-Fuß und Tischsäule pulverbeschichtet,

■ V-Fuß und Tischsäule verchromt,

Tischplatte

■ Compact-Schichtstoff FH, 2° geneigt.



Tischplatte

Compact-Schichtstoff FH

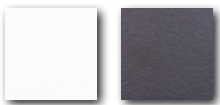

weiß
Kern schwarz

anthrazit

Tischfuß

Tischfuß und Tischsäule pulverbeschichtet

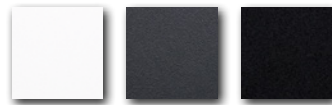

weiß
RAL 9003

anthrazit
RAL 7016

schwarz
RAL 9005

Größe

52 x 66 cm

Höhenverstellung

75–110 cm

Verkaufspreis/Euro

VK ohne MwSt.

977,75

Compact-Schichtstoff FH

▲ **Aufpreis Tischfuß verchromt**

Tischfuß und Tischsäule



verchromt

52 x 66 cm

75–110 cm

229,50

Neu: Ausführung mit waagerechter Tischplatte

⚠ Klapptschadappter zum Abklappen der Tischplatte in senkrechte Stellung, Achtung: Tischhöhe + 30 mm

Aufpreis 74,00

Aufpreis 48,00

* Für die Auswahl der Laufrollen bitten wir um Angabe der Fußbodenart: Hartboden, Parkett oder Textilboden

UP_DOWN_K Einsäulentisch, höhenverstellbar Ø 75/70 x 70 cm

Design Michael Schneider, Dieter de Haas



Einsäulentisch, in Design und Funktion einzigartig und unverwechselbar, mit mechanischer Höhenverstellung im Raster von 20 mm, ohne Gasdruckfeder, ohne Auslösehebel. In den letzten Jahren mehr als 1000 mal verkauft. Einfach und sicher in der Bedienung mit weiterentwickeltem Führungsadapter und zusätzlichem Feststellknebel für noch mehr Funktionssicherheit. Hohe Standfestigkeit durch Kreuzfuß mit nivellierbaren Fußgleitern (System FORMvorRAT).

Fuß

Kreuzfuß, Stahlblech aus einem Stück.

Fußgleiter

Ø 50 mm, Kunststoff, nivellierbar, System FORMvorRAT mit Verlierschutz.

Tischsäule mit Höhenverstellung

Stahlrohr Ø 60 mm, Ausziehkolben Ø 40 mm. Höhenverstellung 50–73 cm oder 75–110 cm im Raster von 20 mm, mit Feststellknebel.

Oberflächen

- Kreuzfuß und Tischsäule pulverbeschichtet,
- Kreuzfuß und Tischsäule verchromt.

Tischplatte

- Compact-Schichtstoff:
 - Oberfläche FH Feinhammerschlag
 - Oberfläche AP Aptico mit Antifingerprint-Ausrüstung.

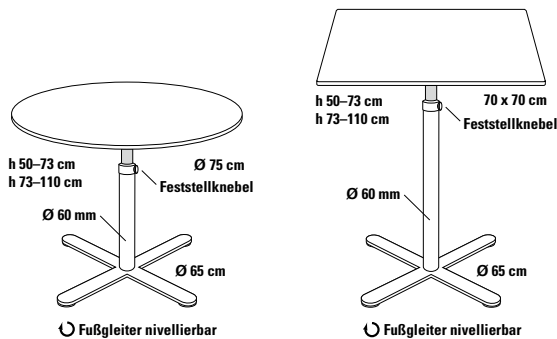

Tischplatte

Compact-Schichtstoff FH

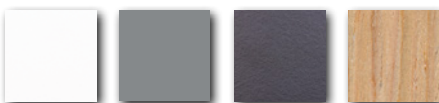

weiß
Kern schwarz

staubgrau

anthrazit

Dekor Eiche

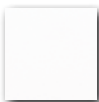

weiß
Kern weiß ▲

AP Aptico

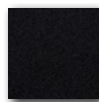

schwarz
Kern schwarz *

Tischfuß

Kreuzfuß und Tischsäule
pulverbeschichtet

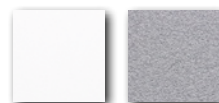

weiß
RAL 9003

weißsilu
RAL 9006

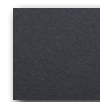

anthrazit
RAL 7016

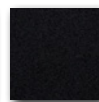

schwarz
RAL 9005

Größe

Ø 75/70 x 70 cm

Ø 75/70 x 70 cm

Höhenverstellung

50–73 cm

73–110 cm

Verkaufspreis/Euro

VK ohne MwSt.

942,00

990,45

▲ Aufpreis

44,00

* Aufpreis

68,70

▲ Aufpreis Tischfuß verchromt

Kreuzfuß und Tischsäule



verchromt

Ø 75/70 x 70 cm

Ø 75/70 x 70 cm

50–73 cm

73–110 cm

229,50

229,50

◊ Klappadapter zum Abklappen der Tischplatte in senkrechte Stellung, Achtung: Tischhöhe + 30 mm

Aufpreis

48,00

STAND_BY_HV Einsäulentisch, fahrbar, mit Höhenverstellung Ø 75/70 x 70 cm

Design Dieter de Haas

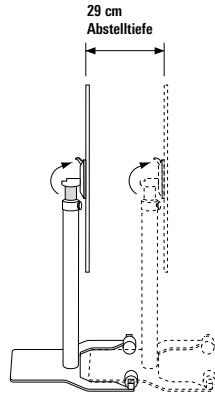

STAND_BY_HV ist ein leicht fahrbarer Einsäulentisch, ausgerüstet mit der höhenverstellbaren Mittelsäule aus der Tischserie UP_DOWN. Auch als Stehtisch ist er überall dort einsetzbar, wo Tische örtlich flexibel sein müssen. Der Fuß mit zwei Rollen besteht aus Stahlblech und garantiert eine gute Standfestigkeit. Durch die robuste Ausführung ist er gut geeignet für Objekteinrichtung.

Tischplatte stufenweise durch mechanischen Rastermechanismus im Raster von 20 mm höhenverstellbar, ohne Gasdruckfeder, ohne Auslösehebel.

Fuß

Tischfuß, Stahlblech aus einem Stück.

Rollen/Fußgleiter

2 Rollen Ø 50 mm, optional Rollen mit Gummilaufreifen für Hartboden *, 2 Fußgleiter, Kunststoff.

Tischsäule mit Höhenverstellung

Stahlrohr Ø 60 mm, Ausziehkolben Ø 40 mm. Höhenverstellung 75–110 cm im Raster von 20 mm, mit Feststellknebel.

Oberflächen

■ Tischfuß und Tischsäule pulverbeschichtet.

Tischplatte

■ Compact-Schichtstoff:

- Oberfläche FH Feinhammerschlag
- Oberfläche AP Aptico mit Antifingerprint-Ausrüstung.

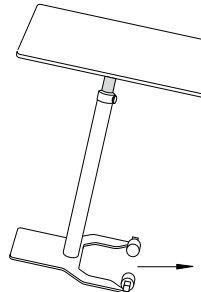
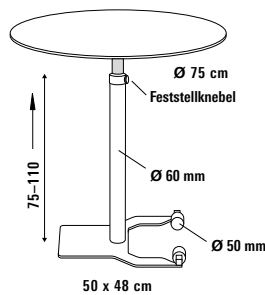
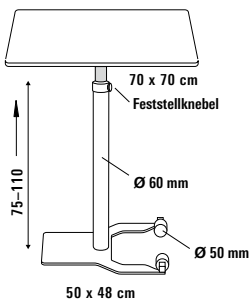

Tischplatte

Compact-Schichtstoff FH



weiß
Kern schwarz

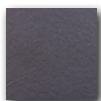

anthrazit

Tischfuß

Tischfuß und Tischsäule pulverbeschichtet

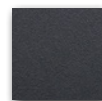

anthrazit
RAL 7016

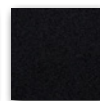

schwarz
RAL 9005

Größe

Ø 75/70 x 70 cm

Höhenverstellung

75–110 cm

Verkaufspreis/Euro VK ohne MwSt.

1.237,45

Compact-Schichtstoff AP Aptico

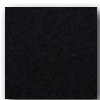

schwarz
Kern schwarz *

* Aufpreis 66,70

⚠ Klapptschadappter zum Abklappen der Tischplatte in senkrechte Stellung, Achtung: Tischhöhe + 30 mm

Aufpreis 48,00

* Für die Auswahl der Laufrollen bitten wir um Angabe der Fußbodenart: Hartboden, Parkett oder Textilboden

Neuheit 2025 STAND_BY_HVQ
Einsäulentisch, fahrbar, mit Höhenverstellung
60 x 80 cm Design Dieter de Haas



Für bequemes Arbeiten ist unser Modell STAND_BY_HVQ bestens geeignet – und zwar im Stehen und im Sitzen! Als leicht fahrbarer Einsäulentisch ist er ausgerüstet mit der höhenverstellbaren Mittelsäule aus der Tischserie UP_DOWN. Der Fuß mit zwei Rollen besteht aus Stahlblech und garantiert eine gute Standfestigkeit. Durch die robuste Ausführung ist er gut geeignet für Objekteinrichtung.

Tischplatte stufenweise durch mechanischen Rastermechanismus im Raster von 20 mm höhenverstellbar, ohne Gasdruckfeder, ohne Auslösehebel.

Fuß

Tischfuß, Stahlblech aus einem Stück.

Rollen/Fußgleiter

2 Rollen Ø 50 mm, optional Rollen mit Gummilaufringen für Hartboden *, 2 Fußgleiter, Kunststoff.

Tischsäule mit Höhenverstellung

Stahlrohr Ø 60 mm, Ausziehkolben Ø 40 mm. Höhenverstellung 75–110 cm im Raster von 20 mm, mit Feststellknebel.

Oberflächen

■ Tischfuß und Tischsäule pulverbeschichtet.

Tischplatte

■ Compact-Schichtstoff FH.

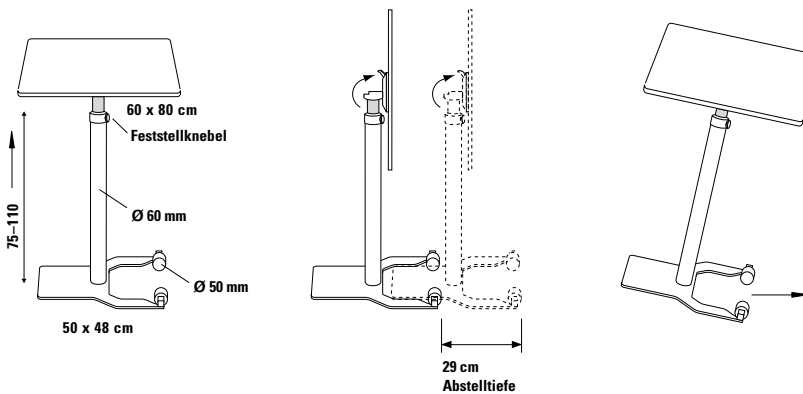

Tischplatte

Compact-Schichtstoff FH

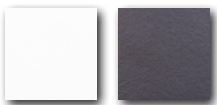

weiß
Kern schwarz

anthrazit

Tischfuß

Tischfuß und Tischsäule pulverbeschichtet

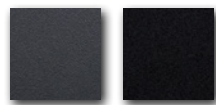

anthrazit
RAL 7016

schwarz
RAL 9005

Größe

60 x 80 cm

Höhenverstellung

75–110 cm

Verkaufspreis/Euro
VK ohne MwSt.

1.220,80

⚠ Klapptischadapter zum Abklappen der Tischplatte in senkrechte Stellung, Achtung: Tischhöhe + 30 mm

* Für die Auswahl der Laufrollen bitten wir um Angabe der Fußbodenart: Hartboden, Parkett oder Textilboden

Aufpreis

48,00

TAVOLO_100_HV Einsäulentisch, höhenverstellbar Ø 100 cm

Design Dieter de Haas

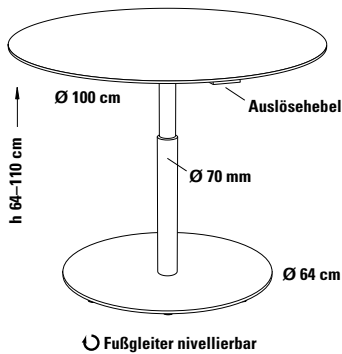

Der Tisch TAVOLO_100_HV ist eine Weiterentwicklung unserer höhenverstellbaren Tische. Für die stufenlose Verstellbarkeit über eine Gasdruckfeder wird ein nahezu toleranzfreies Kugelführungssystem in die Tischsäule eingebaut. Dadurch ist garantiert, dass sich große Tischplatten in jeder Höhe ohne Rotationsspiel positionieren lassen – mit hoher Standfestigkeit.

Tellerfuß

Tellerfuß, Tellerhaube Stahlblech, innere Platte 8 mm Stahl für hohe Standfestigkeit.

Fußgleiter

5 Stück Ø 45 mm Kunststoff, nivellierbar, System FORMvorRAT mit Verlierschutz.

Tischsäule

Stahlrohr Ø 70 mm, mit Kugelführungssystem und Gasdruckfeder für eine leichte, stufenlose Höhenverstellung, Auslösehebel unter der Tischplatte.

Oberflächen

■ Tellerfuß und Tischsäule pulverbeschichtet.

Tischplatte

■ Compact-Schichtstoff:

- Oberfläche FH Feinhammerschlag
- Oberfläche AP Aptico mit Antifingerprint-Ausrüstung.



Tischplatte

Compact-Schichtstoff FH



weiß
Kern schwarz



anthrazit

Tischfuß

Tellerfuß und Tischsäule pulverbeschichtet

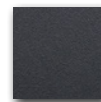

anthrazit
RAL 7016

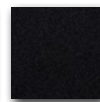

schwarz
RAL 9005

Größe

Ø 100 cm

Höhenverstellung

64–110 cm

Verkaufspreis/Euro

VK ohne MwSt.

1.375,45

Compact-Schichtstoff FH AP Aptico



weiß
Kern weiß ▲

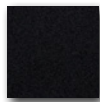

schwarz
Kern schwarz *

▲ **Aufpreis** 297,65
* **Aufpreis** 388,75

TAVOLO_100_E Einsäulentisch, elektrifizierbar Ø 100 cm

Design Dieter de Haas



Wir haben unseren Klassiker TAVOLO_100 den neuen Anforderungen der Arbeitswelt angepasst: Ab sofort können Sie direkt am Tisch TAVOLO_100_E mobile Geräte wie Laptop, Tablet oder Smartphone nutzen. Mit der neuen Tischsäule Ø 100 mm können unterschiedlichste elektrische Komponenten bis Ø 90 mm (z. B. USB-Ladegerät) eingebaut werden sowie das Kabel durch die Tischsäule zum Stromanschluss durchgeführt werden, direkt über die Fußplatte.

Tellerfuß

Tellerfuß, Tellerhaube Stahlblech, innere Platte 8 mm Stahl für hohe Standfestigkeit.

Fußgleiter

5 Stück Ø 45 mm Kunststoff, nivellierbar, System FORMvorRAT mit Verlierschutz.

Tischsäule

Stahlrohr Ø 100 mm, ausgelegt zum Einbau einer Elektroeinheit mit freier Kabeldurchführung und Kabelausslass über den Tellerfuß.

Oberflächen

- Tellerfuß und Tischsäule pulverbeschichtet,
- Tellerfuß INOX geprägt, Tischsäule verchromt.

Tischplatte

- Compact-Schichtstoff:
 - Oberfläche FH Feinhammerschlag
 - Oberfläche AP Aptico mit Antifingerprint-Ausrüstung.

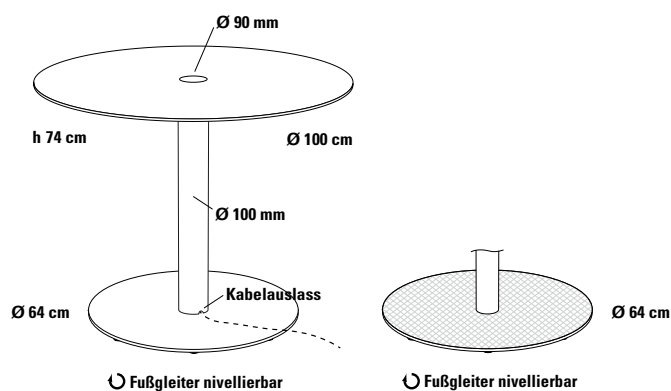

Tischplatte

Compact-Schichtstoff FH

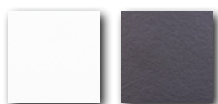

weiß Kern schwarz
anthrazit

Tischfuß

Tellerfuß und Tischsäule pulverbeschichtet

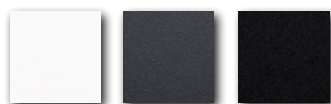

weiß RAL 9003
anthrazit RAL 7016
schwarz RAL 9005

Größe

Ø 100 cm

Höhe

74 cm

Verkaufspreis/Euro

VK ohne MwSt.

1.433,45

▲ **Aufpreis Tischfuß**
INOX geprägt/verchromt

Tellerfuß Tischsäule

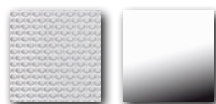

INOX geprägt verchromt

189,45

AP Aptico



weiß Kern weiß ▲
schwarz Kern schwarz *

▲ **Aufpreis** 286,70
* **Aufpreis** 375,00

Im Preis NICHT inbegriffen ist die Elektroeinheit mit entsprechender Zuleitung. Gerne machen wir Ihnen dazu ein Angebot.

Neuheit 2025 UP_DOWN_100_HV Einsäulentisch, höhenverstellbar Ø 100 cm

Design Team FORMvorrAT

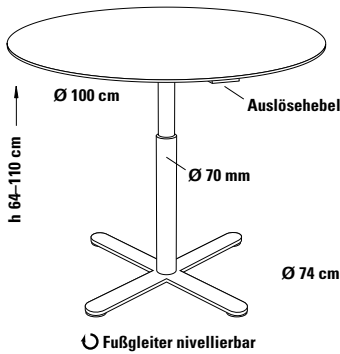

Der neue Tisch UP_DOWN_100_HV ist mit seiner Tischplatte Ø 100 cm die Ergänzung zur Tischserie UP_DOWN_K. Für die stufenlose Höhenverstellung wird die Teleskopsäule nahezu toleranzfrei kugelgeführt und garantiert in jeder Höhe die spielfreie Position der Tischplatte, was bei einem Durchmesser von 100 cm ausgesprochen wichtig ist. Die Höhenverstellung ist bequem auslösbar mit einem Hebel unter der Tischplatte. Mit dem flachen Kreuzfuß ist das Design typisch FORMvorrAT.

Tellerfuß

Kreuzfuß aus einem Stück Stahl 12 mm.

Fußgleiter

Ø 50 mm Kunststoff, nivellierbar, System FORMvorrAT mit Verlierschutz.

Tischsäule

Stahlrohr Ø 70 mm, mit stufenloser Höhenverstellung über Gasdruckfeder, Auslösehebel unter der Tischplatte.

Oberflächen

■ Kreuzfuß und Tischsäule pulverbeschichtet, seidenmatt.

Tischplatte

■ Compact-Schichtstoff:
– Oberfläche FH Feinhammerschlag
– Oberfläche AP Aptico mit Antifingerprint-Ausrüstung.



Tischplatte

Compact-Schichtstoff FH



weiß
Kern schwarz



anthrazit

Tischfuß

Kreuzfuß und Tischsäule pulverbeschichtet

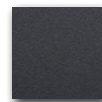

anthrazit
RAL 7016

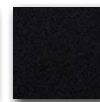

schwarz
RAL 9005

Größe

Ø 100 cm

Höhenverstellung

64–110 cm

Verkaufspreis/Euro

VK ohne MwSt.

1.276,00

AP Aptico



schwarz
Kern schwarz *

* Aufpreis

297,65

Neuheit 2025 WORK_UP_HV Doppelsäulentisch, höhenverstellbar 70 x 140/160 cm

Design Dieter de Haas

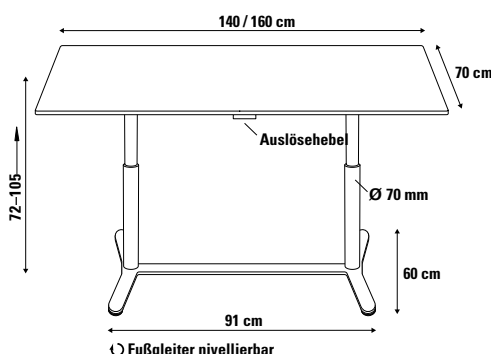

Der Doppelsäulentisch WORK_UP_HV ermöglicht die Höhenverstellung von rechteckigen Tischplatten unabhängig von einem Stromanschluss. Mit seiner mechanischen Höhenverstellung in zwei Säulen ist der Tisch frei im Raum positionierbar. Zwei synchron reagierende Gasdruckfedern ermöglichen eine stufenlose, störungsfreie Justierung. Durch kugelgeführte Teleskopsäulen sind synchrone Erhöhung und Absenkung der Tischplatte garantiert, bequem auslösbar mit einem Hebel unter der Tischplatte. Der flache TT-Fuß gewährleistet eine ausreichende Standfestigkeit. Im Design typisch FORMvorRAT. Die ideale Ergänzung zum Einsäulentisch UP_DOWN_100_HV.

Fuß

TT-Fuß und Quertraverse aus Stahl 12 mm.

Fußgleiter

5 Stück Ø 45 mm Kunststoff, nivellierbar, System FORMvorRAT mit Verlierschutz.

Tischsäulen (2 Stück)

Ø 70 mm, mit synchron reagierenden Gasdruckfedern, Auslösehebel unter der Tischplatte.

Oberflächen

■ TT-Fuß und Tischsäule pulverbeschichtet seidenmatt.

Tischplatte

■ Compact-Schichtstoff:
– Oberfläche FH Feinhammerschlag
– Oberfläche AP Aptico mit Antifingerprint-Ausrüstung.



Tischplatte

Compact-Schichtstoff FH



weiß
Kern schwarz

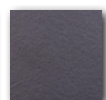

anthrazit

Tischfuß

TT-Fuß und Tischsäulen pulverbeschichtet

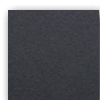

anthrazit
RAL 7016

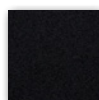

schwarz
RAL 9005

Größe

70 x 140 cm
70 x 160 cm

Höhenverstellung

72–105 cm
72–105 cm

Verkaufspreis/Euro

VK ohne MwSt.

2.233,95
2.423,15

AP Aptico

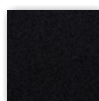

schwarz
Kern schwarz *

* Aufpreis

203,85

Zusatz- ausrüstung

5

Zusatzausrüstung

Intelligentes Zubehör
für noch mehr Funktionalität
und Vielfalt.

Technische Informationen

Funktion und Pflege

Ersatz- und Verschleißteile

ZUSATZAUSRÜSTUNG Tischverbinder

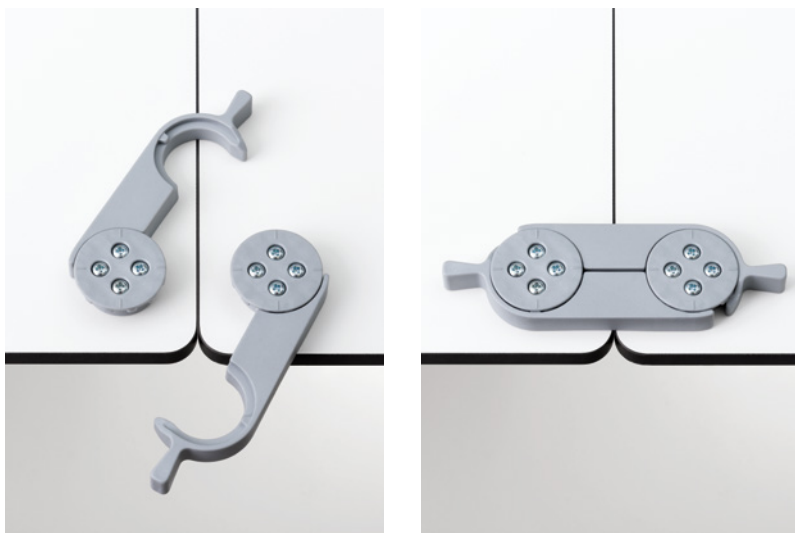

Der Tischverbinder **Tischverbinder P/D2** dient zum Verbinden von quadratischen oder rechteckigen Tischplatten, wenn Tische in Reihen angeordnet werden. Um zwei Tische zu verbinden, benötigen Sie zwei Paar Tischverbinder.

Die Tischverbinder sind in den Farben hellgrau und schwarz lieferbar. Je nach Tischplattenfarbe liefern wir sie in hellgrau oder in schwarz.

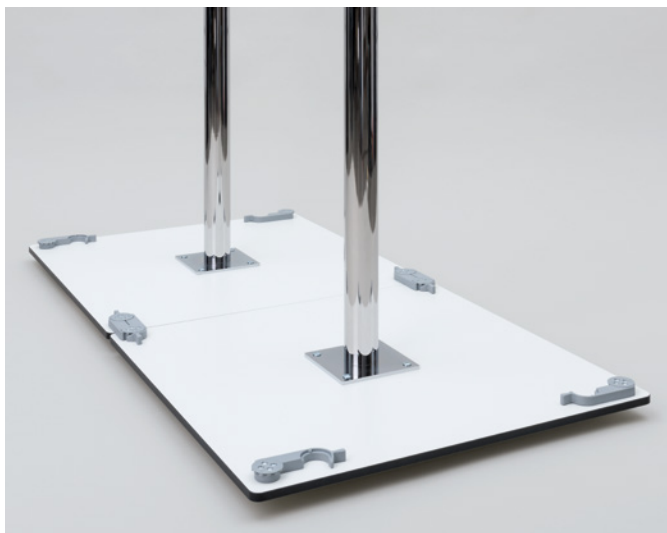

Typ	Farben	Verkaufspreis/Euro VK ohne MwSt.
1 Paar	hellgrau, schwarz	25,40
2 Paar	hellgrau, schwarz	50,00

Achtung:

Sollte die Anforderung bestehen, Einsäulentische in Reihe anzuordnen, sind unbedingt Tischverbinder einzusetzen. Der Tischverbinder gewährleistet einen absoluten Kraftschluss zwischen den Tischplatten und garantiert eine durchgehend versatzfreie Ebene bei mehreren Tischen nebeneinander.

ZUSATZAUSRÜSTUNG Klapptischadapter



Der **Klapptischadapter P/D10** dient zum 90°-Abklappen der Tischplatte in senkrechte Stellung. Für alle Tischgrößen rund Ø 65, 75 cm und quadratisch 70 x 70 cm, Tischsäule Ø 60 cm.

Achtung: Beim Einsatz des Klapptischadapters erhöht sich die Ausgangshöhe um ca. 30 mm.

Der Klapptischadapter ist in den Farben hellgrau und schwarz lieferbar. Je nach Tischplattenfarbe liefern wir ihn in hellgrau oder in schwarz.

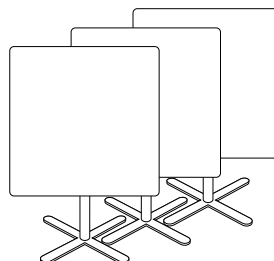
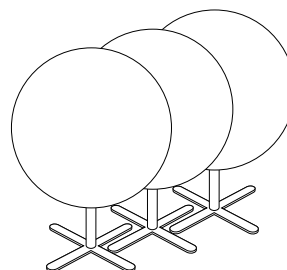

Klapptischadapter

Farben

1 Paar
2 Paar

schwarz
schwarz

Standardgrößen für:

Tischplatten Ø 75, 70 x 70 cm
Tischplatten Ø 85, 80 x 80 cm

Aufpreis pro Tisch/Euro

VK ohne MwSt.

46,00
98,50

ZUSATZAUSRÜSTUNG Taschen- und Sicherungshaken



Für alle Bistrotische aus der Kollektion FORMvorRAT liefern wir einen **Taschen- und Sicherungshaken**. Er muss nicht an der Tischplatte befestigt werden, sondern wird mit der Anschraubplatte verschraubt und ist damit auch nachrüstbar.

Jeder Tisch kann mit bis zu vier Haken bestückt werden. Der Abstand von Haken zu Haken beträgt 15 cm – damit kann man bequem mehrere Taschen unter die Tischplatte hängen.

Achtung: Beim Einsatz eines Klapptischadapters können keine Taschen- und Sicherungshaken verwendet werden.



Zur Sicherung Ihrer Tische gegen Diebstahl im Außenbereich ist der Haken ebenfalls geeignet. Ein Drahtseil lässt sich durch seine großzügige Öffnung ganz leicht hindurchziehen.

Taschen- und Sicherheitshaken, nicht zusammen mit Klapptischadapter möglich

Preis pro Stück/Euro
VK ohne MwSt.

Ausführung in Edelstahl (pro Tisch sind zwei Haken möglich)

11,50

FUSSGLEITER nivellierbar, System FORMvorRAT mit Verlierschutz



Alle Tische aus der Kollektion FORMvorRAT werden mit den einzigartigen nivellierbaren Fußgleitern *System FORMvorRAT mit Verlierschutz* ausgerüstet. Durch den Verlierschutz ist garantiert, dass der Gleiter nicht aus dem Fuß herausgedreht werden kann und somit nicht verloren geht.

Mit der Weiterentwicklung der Fußgleiter ist es möglich, den kompletten Fußgleiter auszutauschen. Das hat den Vorteil, dass bei Verschleiß immer wieder ein neuer Fußgleiter eingesetzt werden kann.

Ersatzgleiter

Preis pro Stück/Euro
VK ohne MwSt.

Gewindebuchse
mit Fußgleiter
für alle Kreuzfüße
Ø 50 mm

11,90

Die Anordnung der Fußgleiter ist so gewählt, dass die Bedienung zum Verstellen ganz einfach ohne Anheben des Tisches erfolgen kann.



Höhenverstellung

(PAT. NR. 1432153, U.S. PAT. NR.
6299113)

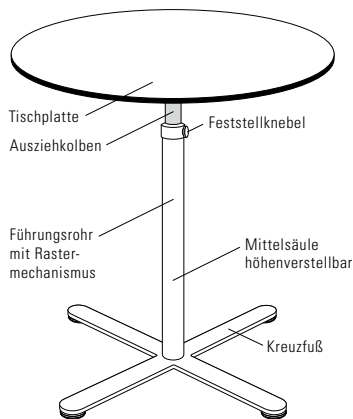

Höhenverstellung mit Feststellknebel

Achtung!

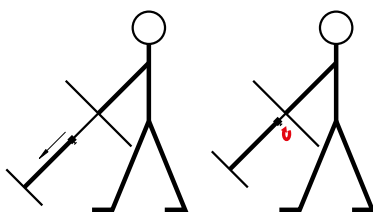

Viele unserer Bistro-, Einsäulentische und Funktionstische, ob mit Kreuzfuß oder mit Tellerfuß, sind mit einer höhenverstellbaren Mittelsäule ausrüstbar.

Im Gegensatz zu allen übrigen Höhenverstellungs-Systemen ist für die Funktion der Mittelsäule keine Gasdruckfeder notwendig. Die Funktion basiert auf einem einfachen, robusten und äußerst zuverlässigen Rastermechanismus. Höhenverstellung im Raster von 20 mm, ohne Gasdruckfeder, ohne Auslösehebel.

Bedienung

Die Bedienung ist denkbar einfach:

- Aus seiner untersten Stellung kann der Ausziehkolben mit der Tischplatte in Rasterschritten von 20 mm nach oben bewegt werden.
- Ist die Endhöhe erreicht, wird die Rückholsperre ausgelöst, der Ausziehkolben mit Tischplatte gleitet automatisch in seine Ausgangsstellung zurück, und der Vorgang kann neu begonnen werden.
- Achten Sie immer darauf, dass der Rastermechanismus beim Hochziehen hörbar „KLICKT“. Ist dies nicht der Fall, muss der Ausziehkolben erst in seine unterste Stellung zurück.

Arretieren der Höhenverstellung durch den Feststellknebel:

- **Achtung: Feststellknebel nur handfest anziehen.**
- **Achtung: Die mechanische Höhenverstellung ist begrenzt für Tischplatten bis zu einer Größe von Ø 75 cm und 70 x 70 cm.**

Die Funktion der höhenverstellbaren Tischsäule wurde verbessert und neu gestaltet.

Durch die neue Führung des Ausziehkolbens in einer Stahlbuchse mit integriertem Feststellknebel können die Höhenverstellung und die Rotationsbewegung der Tischplatte optimal fixiert werden. Durch den Feststellknebel kann die Höhenverstellung nach Bedarf in jeder Höhe arretiert werden. Weiterhin ist gewährleistet, dass beim Tragen des Tisches der Ausziehkolben nicht unbeabsichtigt ausfährt.

Die leichte Bedienbarkeit der Höhenverstellung ohne Gasdruckfeder und Auslösehebel hat zur Folge, dass die Tischplatte in Ruhestellung eine leichte Rotationsbewegung aufweist. Dies stellt keinen Funktionsmangel dar, sondern ergibt sich zwangsläufig aus dem Rastermechanismus.

Mit der neuen Führungsbuchse kann durch handfestes Anziehen des Feststellknobels die Rotationsbewegung nahezu ganz aufgehoben werden. Bitte den Feststellknebel nur handfest ohne Hilfe eines Werkzeugs anziehen. Zum Bewegen der Höhenverstellung den Feststellknebel immer erst lösen.

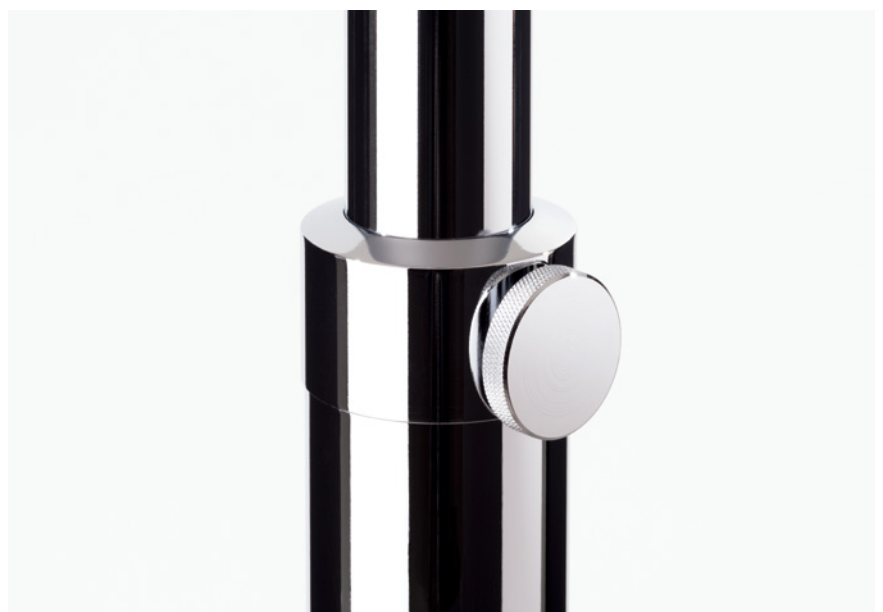



Pflegeanleitung

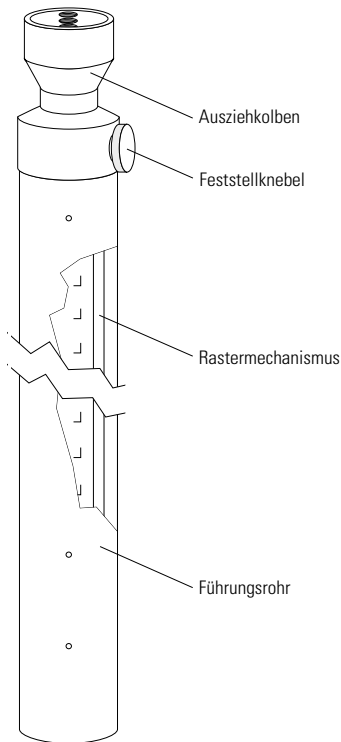

Die Funktionsteile des Rastermechanismus sind nahezu wartungsfrei. Lediglich der Ausziehkolben bedarf Ihrer Aufmerksamkeit.

Bitte den Ausziehkolben immer absolut sauber halten, Feuchtigkeit und Staubablagerungen sofort sorgfältig entfernen.

Welche Funktionsstörungen können auftreten?

- der Ausziehkolben lässt sich beim Hochziehen nur schwer bewegen,
- der Ausziehkolben bewegt sich sehr schnell und ruckartig nach unten.

In allen Fällen ist die Funktion durch Schmutz oder Ablagerungen auf dem Ausziehkolben gestört.

- Reinigen Sie den Ausziehkolben mit einem fusselfreien Haushaltstuch, eventuell mit Hilfe eines Glasreinigers.

- **Wenden Sie nie Gewalt an, verdrehen Sie nie die Tischplatte gegen den Tischfuß.**
- **Die Leichtgängigkeit kann durch ein klein wenig Feinöl (Ballistol) unterstützt werden, welches Sie mittels Haushaltstuch gut verteilt auf den verchromten Ausziehkolben aufbringen. Nie das Öl direkt auf den Ausziehkolben auftragen.**

- **Bitte informieren Sie im Verkauf Ihren Kunden über die Pflegeanleitung!**



Beistell- / **6** Couchtische



Beistelltische spielen eine wichtige Rolle in Wohnung, Hotelzimmer, Lobby, Foyer oder Konferenzraum. Sie sind als praktische Kleinmöbel wahre Multitalente. Je nach Bedarf ziehen sie schnell dahin um, wo sie gebraucht werden. In ihrem Hauptjob bieten sie Abstellflächen, aber sie können auch Minibühnen sein für Lampen, Accessoires oder Zeitschriften. Man kann sie zu Ladestationen für Tablet und Smartphone ausrüsten. Und in der Innenarchitektur werden Beistelltische gern als Blickfang eingesetzt.

In der FORMvorRAT Kollektion sind Beistelltische schon lange ein äußerst wichtiger Bereich mit großer Bandbreite an Materialien und Formen. Unsere Beistelltische sind unverwechselbar im Design und in hoher Qualität gefertigt.

Bei der Entwicklung der vielen verschiedenen Größen und Ausführungsvarianten haben wir besonders auf Haltbarkeit und Standfestigkeit geachtet.

Neue Ausführung 2025 POP Beistelltisch Ø 45 cm

Design Andrea Veronelli, Dieter de Haas

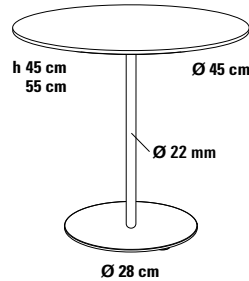
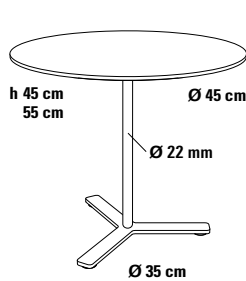

Eine Beistelltischserie, anspruchsvoll im Design, raffiniert in der Ausführung, hochwertig in Qualität und Materialien, mit ausgesprochen guter Standfestigkeit. Der kleine Tisch für Wohnung und Objekt. Auch mit Massivholzplatten in Eiche oder American Nussbaum lieferbar.

Fuß

- Kreuzfuß, Stahl aus einem Stück.
- Tellerfuß aus 6 mm Stahlblech.

Fußgleiter

Kunststoff, geeignet für alle Fußböden.

Tischsäule

Alu-Rohr.

Oberflächen

- Tischfuß pulverbeschichtet, seidenmatt,
- Tellerfuß pulverbeschichtet, seidenmatt, verchromt.

Tischplatte

- Compact-Schichtstoff AP Aptico mit Antifingerprint-Ausrüstung.

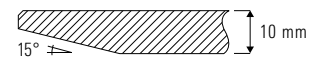

- Massivholzplatte, Qualitätsstufe A*, Oberfläche: Lack transparent, 10% glossy.

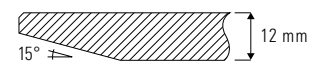

Einfache Montage ganz ohne Werkzeug!

Tischplatte

Compact-Schichtstoff AP Aptico



weiß Kern weiß schwarz Kern schwarz rot Kern rot

Tischfuß

Kreuzfuß/Tellerfuß pulverbeschichtet

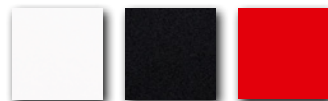

weiß RAL 9003 schwarz RAL 9005 rot RAL 3020

Größe

Höhe

Verkaufspreis/Euro

VK ohne MwSt.

Ø 45 cm

45/55 cm

448,20

Massivholzplatte



Eiche natur

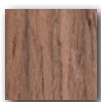

American Nussbaum

Kreuzfuß/Tellerfuß pulverbeschichtet

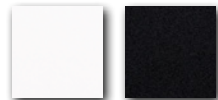

weiß RAL 9003 schwarz RAL 9005

Ø 45 cm

45/55 cm

486,25

Ø 45 cm

45/55 cm

495,25

Tellerfuß verchromt

▲ Aufpreis Tellerfuß verchromt



verchromt

18,10

*Massivholzklassifizierung: Qualitätsstufe A, weitgehend astfrei

Neuheit 2025 CARINA_A_COLORE Beistelltisch Ø 45 cm, Ø 55 cm

Design Team FORMvorRAT



CARINA_A_COLORE ist unsere besondere Beistelltischserie mit neuem Design- und Materialkonzept. Alle Komponenten bestehen aus Metall und können homogen und in vielen Farben pulverbeschichtet werden. Als Basis dient ein Beistelltisch mit rundem Tellerfuß aus Stahl für eine hohe Standfestigkeit. Die Tischplatte aus Aluminium als Sandwichplatte hat eine gerundete Kante, die dem Tisch ein hochwertiges Aussehen verleiht. Durch diese Konstruktion entstehen im Gebrauch keine metallischen Geräusche. CARINA_A_COLORE Beistelltische setzen mit Ihren Farben neue Akzente in der Innenarchitektur für Wohneinrichtung, Büro und Hotel. Sie sind der absolute Hingucker.

Fuß

Rund, Fußplatte aus Stahl 5 mm.

Fußgleiter

5 Fußgleiter Ø 20 mm Kunststoff.

Tischsäule

Alu-Rundrohr Ø 22 mm, eine Spezialentwicklung für die Montage ohne Werkzeug.

Oberflächen

- Tischplatte, Tischsäule und Tellerfuß mit Spezial-Pulverbeschichtung in Microstruktur, kratzfest, leicht zu pflegen.

Tischplatte

- Neuentwicklung von FORMvorRAT als Sandwichplatte aus Aluminium mit gerundeter Plattenkante.

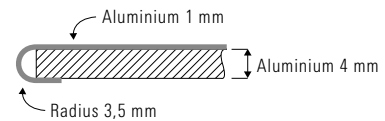

Lieferung

- unmontiert in Kartonverpackung
- Ø 45 cm: 64 x 64 x h 9 cm, 7,6 kg,
- Ø 55 cm: 64 x 64 x h 9 cm, 10,5 kg.



Einfache Montage ganz ohne Werkzeug!

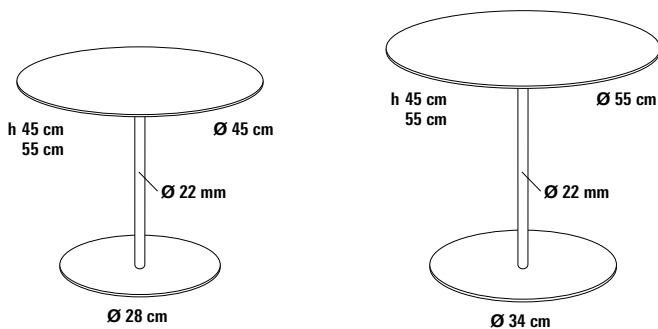

Tischplatte und Tischfuß

Tischplatte, Tellerfuß und Tischsäule pulverbeschichtet, Microstruktur

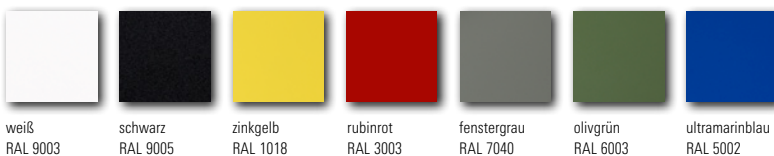

weiß RAL 9003 schwarz RAL 9005 zinkgelb RAL 1018 rubinrot RAL 3003 fenstergrau RAL 7040 olivgrün RAL 6003 ultramarinblau RAL 5002

Größe	Höhe	Verkaufspreis/Euro VK ohne MwSt.
Ø 45 cm	45/55 cm	278,85
Ø 55 cm	45/55 cm	336,70

Sonderfarben nach RAL ab 6 Stück ohne Aufpreis möglich.

Neuheit 2025 CARA Tabletttisch 34 x 47 cm

Design Team FORMvorrAT



Tablett mit Anti-Slip-Beschichtung

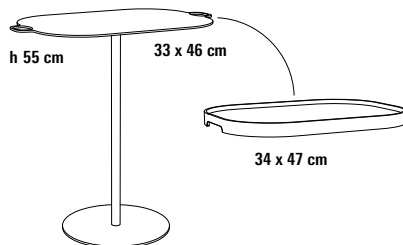
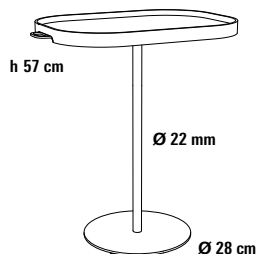

CARA, der neue Tabletttisch von FORMvorrAT, begeistert durch seine Vielseitigkeit und sein intelligentes Design. Seine Basis ist ein Beistelltisch mit runder Fußplatte und Tischsäule. Die speziell für CARA entwickelte Tischplatte garantiert dem integrierten Serviertablett seinen sicheren Halt. Wird das Tablett abgenommen, dient die Tischplatte als Ablagefläche. Mit den zwei gegenüberliegenden Griffen kann der Tisch sicher und leicht getragen werden. CARA ist ein „must-have“ für Wohnung, Büro und Hotel.

Fuß

Rund, Fußplatte aus Stahl 5 mm.

Fußgleiter

5 Fußgleiter Ø 20 mm Kunststoff.

Tischsäule

Alu-Rundrohr Ø 22 mm, eine Spezialentwicklung für die Montage ohne Werkzeug.

Oberflächen

- Alle Metalloberflächen pulverbeschichtet farblich homogen in Microstruktur,

Tischplatte

- 4 mm Alu-Blech, aus einem Stück gelasert, mit 2 Tragegriffen.



Tablett

- 34 x 47 cm, Schichtholz, Oberfläche in Echtholz furner (Bosign Sweden).

Lieferung

- unmontiert in Kartonverpackung 64 x 64 x h 9 cm, 7,6 kg.

 **Einfache Montage ganz ohne Werkzeug!**

Tischplatte

Tischplatte pulverbeschichtet

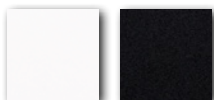

weiß
RAL 9003

schwarz
RAL 9005

Tischfuß

Tellerfuß und Tischsäule pulverbeschichtet

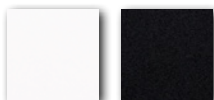

weiß
RAL 9003

schwarz
RAL 9005

Größe

33 x 46 cm

Höhe

55 (57) cm

Verkaufspreis/Euro

VK ohne MwSt.

325,35

Tablett

Schichtholz, Oberfläche in Echtholz furner (Bosign Sweden)



Dekor Eiche

Dekor Nussbaum

34 x 47 cm

3 cm

im Preis inbegriffen

Neuheit 2025 RELAX Laptop- und Beistelltisch 38 x 48 cm, Ø 50 cm

Design Team FORMvorrAT

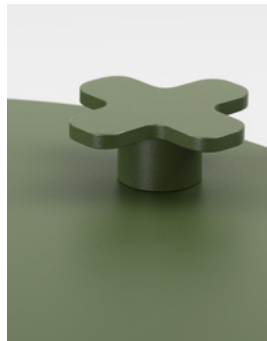
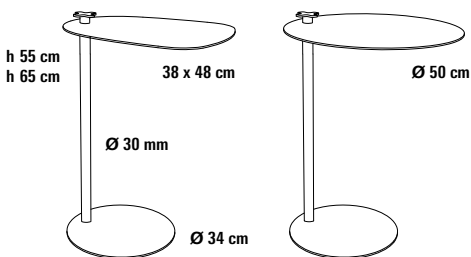

Dieser Tisch ist einfach nur RELAXed. Sein Design als Laptop- oder Beistelltisch funktioniert prima mit einer Tischplatte in Tropfenform, wie auch mit einer runden. RELAX besteht aus Stahl und Aluminium. Alle seine Komponenten passen präzise zusammen und lassen sich einfach ohne Werkzeug montieren. RELAX ist unverwechselbar mit seinem aufgesetzten, schraubbaren Knauf für leichte Montage und Tragbarkeit. Sein Tellerfuß gewährleistet eine hohe Standfestigkeit.

Fuß

Tellerfuß Ø 34 cm aus Stahl 5 mm.

Fußgleiter

5 Fußgleiter Ø 20 mm Kunststoff.

Tischsäule

Stahlrohr Ø 30 mm, eine Spezialentwicklung für die Montage ohne Werkzeug.

Oberflächen

- Alle Metalloberflächen pulverbeschichtet farblich homogen in Mikrostruktur.

Tischplatte

- 5 mm Alu-Blech, Tropfenform oder rund.

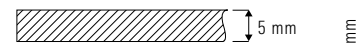

Belastbarkeit

Max. 12 kg bei gleichmäßiger Lastverteilung.

Lieferung

- unmontiert in Kartonverpackung 64 x 64 x h 9 cm, 9 kg.



Einfache Montage ganz ohne Werkzeug!

Tischplatte und Tischfuß

Tischplatte, Tellerfuß und Tischsäule pulverbeschichtet, Mikrostruktur



weiß
RAL 9003

schwarz
RAL 9005

rubinrot
RAL 3003

fenstergrau
RAL 7040

olivgrün
RAL 6003

Größe

Höhe

Verkaufspreis/Euro

VK ohne MwSt.

38 x 48 cm

55/65 cm

372,00

Ø 50 cm

55/65 cm

394,40

Sonderfarben nach RAL ab 6 Stück ohne Aufpreis möglich.

Neuheit 2025 RELAX_LEGNO Laptop- und Beistelltisch 50 x 50 cm

Design Team FORMvorRAT



RELAX_LEGNO ist einfach genial designt mit seiner Tischplatte aus Massivholz. In Kombination mit dem pulverbeschichteten Tischgestell aus Metall verleiht sie dem Tisch eine wohnliche Anmutung. Alle Komponenten passen präzise zusammen. Der auf der Tischplatte aufgesetzte, schraubbare Knauf hebt die Funktionalität des Tisches besonders hervor. Er garantiert nicht nur die einfache Montage, sondern auch die hervorragende Tragbarkeit.

Fuß

Tellerfuß Ø 34 cm aus Stahl 5 mm.

Fußgleiter

5 Fußgleiter Ø 20 mm Kunststoff.

Tischsäule

Stahlrohr Ø 30 mm, eine Spezialentwicklung für die Montage ohne Werkzeug.

Oberflächen

- Alle Metalloberflächen pulverbeschichtet farblich homogen in Microstruktur.
- Massivholz: Lack transparent, 10% glossy.

Tischplatte

- Massivholz 12 mm mit 15° Schrägkante, Qualitätsstufe A*.



Lieferung

- unmontiert in Kartonverpackung 64 x 64 x h 9 cm, 9 kg.

 **Einfache Montage ganz ohne Werkzeug!**



Tischplatte

Tischplatte Massivholzplatte



Eiche natur

Tischfuß

Tellerfuß und Tischsäule pulverbeschichtet

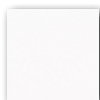

weiß
RAL 9003

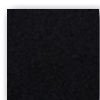

schwarz
RAL 9005

Größe

50 x 50 cm

Höhe

55/65 cm

Verkaufspreis/Euro

VK ohne MwSt.

429,80

CALIPSO

Beistell- und Sofatisch Ø 55 cm

Design Dieter de Haas



Der sprichwörtliche Beistelltisch zum Anstellen an Sessel, Sofa oder Bett mit außermittig angeordneter Tischplatte. Kippsicher und standfest durch Tellerfuß aus Metall, geeignet für Wohnung, Hotel und Objekteinrichtung.

Fuß

Tellerfuß aus 6 mm Stahlblech für hohe Standfestigkeit.

Fußgleiter

Kunststoff, geeignet für alle Fußböden.

Tischsäule

Konifiziertes Stahlrohr in Tulpenform.

Oberflächen

■ Tischfuß und Mittelsäule lackiert, seidenmatt.

Tischplatte

■ Compact-Schichtstoff 10 mm, lackiert, glänzend poliert.

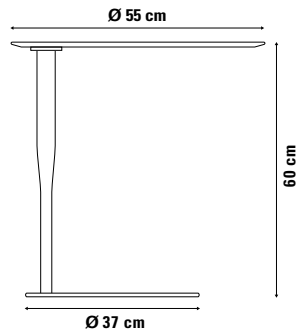
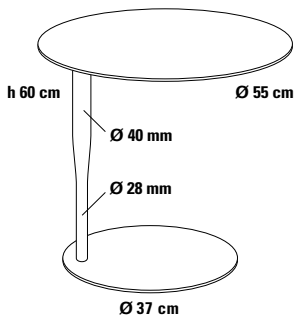
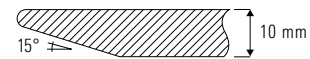

Tischplatte

Lackierung, glänzend poliert



perfgold
RAL 1036

schwarz
RAL 9005

Tischfuß

Tellerfuß pulverbeschichtet, seidenmatt



schwarz
RAL 9005

Größe

Ø 55 cm

Höhe

60 cm

Verkaufspreis/Euro

VK ohne MwSt.

661,00

STELLA Beistelltisch Ø 45cm, Ø 55 cm

Design Dieter de Haas

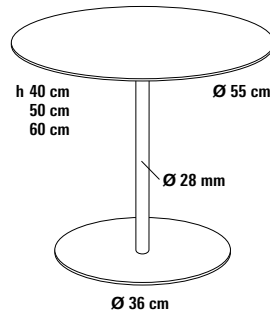
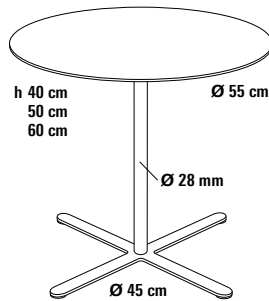
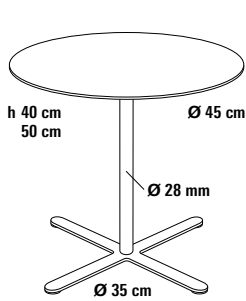

Der Beistelltisch mit Metallfuß und kratzfester Tischplatte in Compact-Schichtstoff, sehr gut geeignet für alle hochfrequentierten Bereiche in Hotel und Objekt.

Fuß

Kreuzfuß und Tellerfuß, Stahlblech aus einem Stück.

Fußgleiter

Kunststoff, geeignet für alle Fußböden.

Tischsäule

Stahlrohr.

Oberflächen

■ Kreuzfuß, Tellerfuß und Tischsäule pulverbeschichtet seidenmatt,

■ Kreuzfuß, Tellerfuß und Tischsäule verchromt.

Tischplatte

■ Compact-Schichtstoff AP Aptico mit Antifingerprint-Ausrüstung.

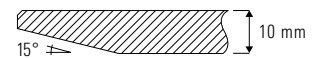

■ Massivholzplatte, Qualitätsstufe A*, Oberfläche: Lack transparent, 10% glossy.

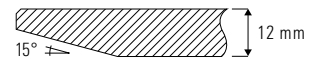

Tischplatte

Compact-Schichtstoff AP Aptico



weiß
Kern weiß

schwarz
Kern schwarz

Tischfuß

Kreuzfuß / Tellerfuß pulverbeschichtet

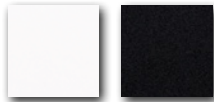

weiß
RAL 9003

schwarz
RAL 9005

Größe

Ø 45 cm
Ø 55 cm

Höhe

40/50 cm
40/50/60 cm

Verkaufspreis/Euro

VK ohne MwSt.

459,35
511,80

Massivholz



Eiche natur

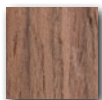

American
Nussbaum

Kreuzfuß / Tellerfuß pulverbeschichtet

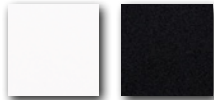

weiß
RAL 9003

schwarz
RAL 9005

Ø 45 cm
Ø 55 cm

40/50 cm
40/50/60 cm

477,50
569,50

Ø 45 cm
Ø 55 cm

40/50 cm
40/50/60 cm

486,45
631,80

▲ Aufpreis Tischfuß verchromt

Kreuzfuß / Tellerfuß verchromt



verchromt

31,70

STELLA_VISTA Beistelltisch Ø 40cm, Ø 50 cm

Design Dieter de Haas



Die Beistelltischversion mit Metallfuß und Tischplatte in Glas (ESG), hohe Standfestigkeit durch entsprechend großen Kreuz- oder Tellerfuß. Der Allrounder für Wohnung und Objekt.

Fuß

Kreuzfuß und Tellerfuß:
6 mm Stahlblech aus einem Stück.

Fußgleiter

Kunststoff, geeignet für alle Fußböden.

Tischsäule

Stahlrohr.

Oberflächen

- Kreuzfuß/Tellerfuß und Tischsäule verchromt.
- Kreuzfuß/Tellerfuß und Tischsäule pulverbeschichtet, seidenmatt.

Tischplatte

- Glas transparent oder satiniert, ESG Sicherheitsglas

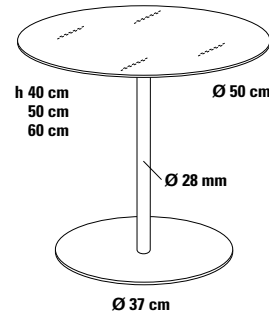
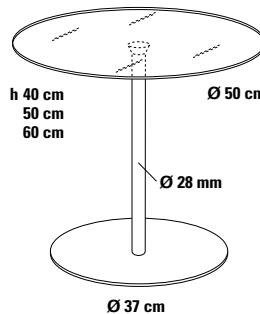
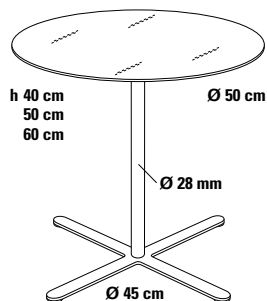
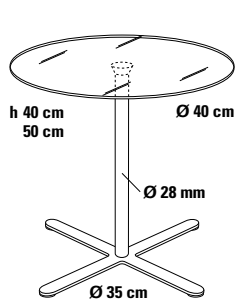

Tischplatte

Glas ESG



transparent



satiniert

Tischfuß

Kreuzfuß / Tellerfuß pulverbeschichtet

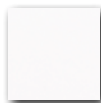

weiß
RAL 9003

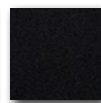

schwarz
RAL 9005

Glas

transparent
transparent

satiniert
satiniert

Durchmesser

Ø 40 cm
Ø 50 cm

Ø 40 cm
Ø 50 cm

Höhe

40/50 cm
40/50/60 cm

40/50 cm
40/50/60 cm

Verkaufspreis/Euro VK ohne MwSt.

456,00
475,50

466,85
484,00

▲ Aufpreis Tischfuß verchromt

Kreuzfuß / Tellerfuß verchromt



verchromt

31,70

STELLA_HV Beistelltisch Ø 55 cm

Design Dieter de Haas, Monika Mosch



Unsere erfolgreiche Beistelltischserie STELLA wird durch ein Modell mit mit höhenverstellbarer Tischplatte ergänzt. STELLA_HV ist ein idealer Tisch, ob als niedriger Beistelltisch oder als kleiner Tisch zum Arbeiten oder zum Kaffeepausch. Um die Tischplatte stufenlos in der Höhe zu verstellen, ist der Beistelltisch mit einer selbststarretierenden Gasdruckfeder ausgerüstet.

Tischplatte stufenlos höhenverstellbar über neue Gasdruckfeder, selbststarretierend ohne Auslösehebel.

Fuß

Kreuzfuß und Tellerfuß:
6 mm Stahlblech aus einem Stück.

Fußgleiter

Kunststoff, geeignet für alle Fußböden.

Tischsäule mit Höhenverstellung

Ø 40 mm, stufenlose Höhenverstellung 53–78 cm durch selbststarretierende Gasdruckfeder ohne Auslösehebel.

Oberflächen

■ Kreuzfuß oder Tellerfuß und Tischsäule pulverbeschichtet seidenmatt oder verchromt,

Tischplatte

■ Compact-Schichtstoff AP Aptico, mit Antifingerprint-Ausrüstung

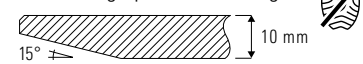

■ Massivholzplatte, Qualitätsstufe A*, Oberfläche: Lack transparent, 10% glossy.

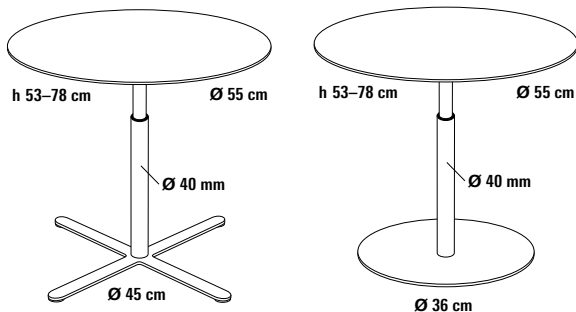

Tischplatte

Compact-Schichtstoff AP Aptico



weiß
Kern weiß

schwarz
Kern schwarz

Massivholz

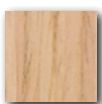

Eiche natur

Tischfuß

Kreuzfuß / Tellerfuß und Tischsäule pulverbeschichtet

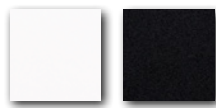

weiß
RAL 9003

schwarz
RAL 9005

Kreuzfuß / Tellerfuß und Tischsäule pulverbeschichtet

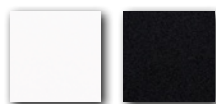

weiß
RAL 9003

schwarz
RAL 9005

Größe

Ø 55 cm

Höhe

53–78 cm

Verkaufspreis/Euro

VK ohne MwSt.

655,25

675,10

▲ Aufpreis Tischfuß verchromt

Kreuzfuß / Tellerfuß und Tischsäule verchromt



verchromt

49,00

*Massivholzklassifizierung: Qualitätsstufe A, weitgehend astfrei

Neuheit 2025 LIFT_UP_55 Beistelltisch, höhenverstellbar Ø 55 cm

Design Team FORMvorRAT

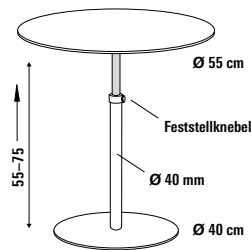

LIFT_UP_65, unser neu entwickelter Beistelltisch mit mechanischer Höhenverstellung für Tischplatten mit einem Durchmesser von 55 cm. Die extra dünne Tischsäule von nur Ø 40 mm lässt sich gut mit einem Tellerfuß von Ø 40 cm kombinieren. Die Höhenverstellung mit dem intelligenten Rastermechanismus in Schritten von 20 mm ist ausgesprochen komfortabel. Diese Höhenverstellung funktioniert ohne Gasdruckfeder und Auslösehebel und hat einen weiterentwickelten Führungsadapter, der eine hohe Funktionssicherheit garantiert und das Vertragen des Beistelltisches erleichtert.

Fuß

Tellerfuß aus Stahl.

Fußgleiter

5 Fußgleiter, Ø 30 mm Kunststoff für optimale Standsicherheit.

Tischsäule mit Höhenverstellung

Stahlrohr Ø 40 mm, Ausziehkolben Ø 35 mm, Höhenverstellung 55–75 cm im Raster von 20 mm, mit Feststellknebel zur Arretierung.

Oberflächen

■ Tellerfuß und Tischsäule pulverbeschichtet, Ausziehkolben verchromt.

Tischplatte

■ Compact-Schichtstoff:

- Oberfläche FH Feinhammerschlag
- Oberfläche AP Aptico mit Antifingerprint-Ausrüstung.

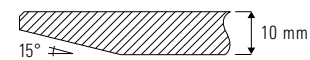

■ Massivholzplatte, Qualitätsstufe A*, Oberfläche: Lack transparent, 10% glossy.

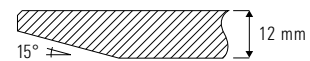

Tischplatte

Compact-Schichtstoff FH



weiß
Kern schwarz



anthrazit

Tischfuß

Tischfuß und Tischsäule pulverbeschichtet

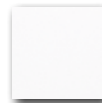

weiß
RAL 9003

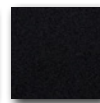

schwarz
RAL 9005

Größe

Ø 55 cm

Höhenverstellung

55–75 cm

Verkaufspreis/Euro

VK ohne MwSt.

504,95



weiß
Kern weiß ▲



schwarz
Kern schwarz *

AP Aptico

▲ **Aufpreis** 34,50
* **Aufpreis** 55,23

Massivholz

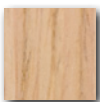

Eiche natur

Tischfuß und Tischsäule pulverbeschichtet

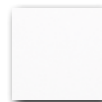

weiß
RAL 9003

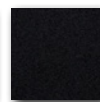

schwarz
RAL 9005

Ø 55 cm

55–75 cm

647,60

*Massivholzklassifizierung: Qualitätsstufe A, weitgehend astfrei

Neuheit 2025 TIN Beistelltisch Ø 55 cm

Design Team Formvorrat / Biemme

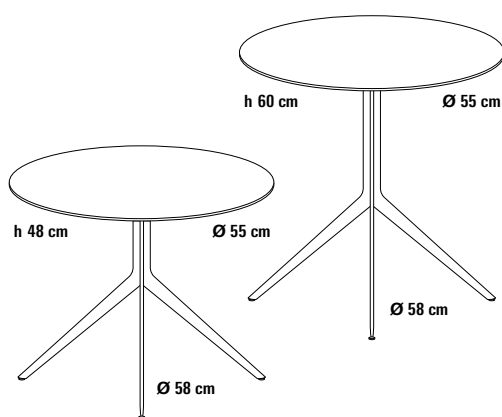

Die Beistelltischserie folgt einem völlig neuen Designkonzept: drei gleiche Tischbeine werden durch eine unsichtbare Verschraubung zusammengehalten und ergeben einen sehr stabilen Dreibeinfuß. Seine Oberfläche kann so unterschiedlich bearbeitet und beschichtet werden. Der Dreibeinfuß ist mit unterschiedlichen Tischplatten bestückbar. TIN ist ein ausgesprochen eleganter Beistelltisch in hochwertiger Optik und ein Blickfang in jeder Wohnung. Auch für anspruchsvolle Hoteleinrichtung geeignet.

Fuß

Tischbeine aus Alu-Druckguss, unsichtbar verschraubt.

Fußgleiter

Ø 14 mm Hartgummi.

Oberflächen

- Tischbeine Alu poliert,
- Tischbeine pulverbeschichtet, seidenmatt.

Tischplatte

- Compact-Schichtstoff AP Aptico mit Antifingerprint-Ausrüstung. 

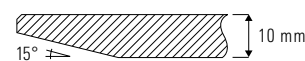

- Massivholzplatte, Qualitätsstufe A*, Oberfläche: Lack transparent, 10% glossy.



Tischplatte

Compact-Schichtstoff AP Aptico



weiß
Kern weiß

schwarz
Kern schwarz

Tischfuß

Dreibeinfuß pulverbeschichtet

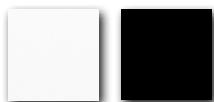

weiß

schwarz

Größe

Höhe

Verkaufspreis/Euro

VK ohne MwSt.

Ø 55 cm

48 cm

612,65

Ø 55 cm

60 cm

673,75

Massivholz



Eiche natur

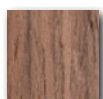

American Nussbaum

Dreibeinfuß pulverbeschichtet



weiß

schwarz

Ø 55 cm

48 cm

455,60

Ø 55 cm

60 cm

516,70

Ø 55 cm

48 cm

517,90

Ø 55 cm

60 cm

579,00

▲ Aufpreis Tischfuß Alu poliert

Dreibeinfuß



Alu poliert

59,50

*Massivholzklassifizierung: Qualitätsstufe A, weitgehend astfrei

Neuheit 2025 TIN_A_COLORE Beistelltisch Ø 55 cm

Design Team Formvorrat/Biemme

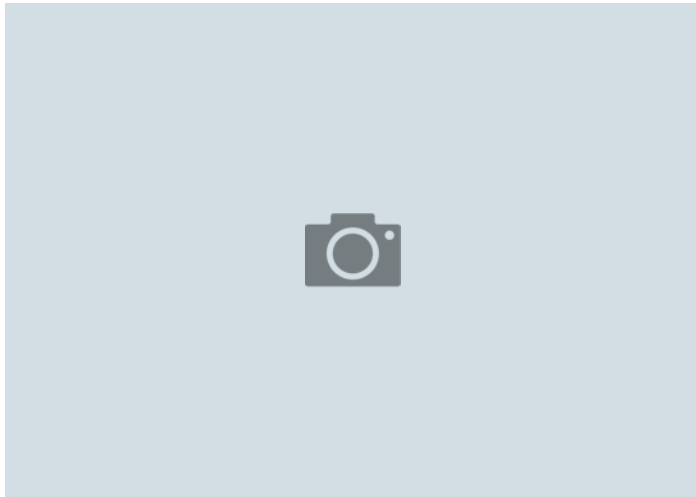

TIN_A_COLORE lässt sich homogen in einer Farbe beschichten, weil Tischplatte und Tischbeine in Alu hergestellt sind. Sein Dreibeinfuß sorgt für eine gute Standfestigkeit. Die bewährte Alu-Sandwichplatte der Produktserie CARINA kommt hier zum Einsatz, da ihre gerundete Kante zusammen mit der homogenen Farbgebung aller Teile das außergewöhnliche Design des Beistelltisches ausmacht.

Fuß

Tischbeine aus Alu-Druckguss, unsichtbar verschraubt.

Fußgleiter

Ø 14 mm Hartgummi.

Oberflächen

■ Tischplatte und Tischbeine pulverbeschichtet in edler Microstruktur.

Tischplatte

■ Aluminium 6 mm, hochwertige Alu-Legierung als Sandwichplatte mit gerundeter Plattenkante.

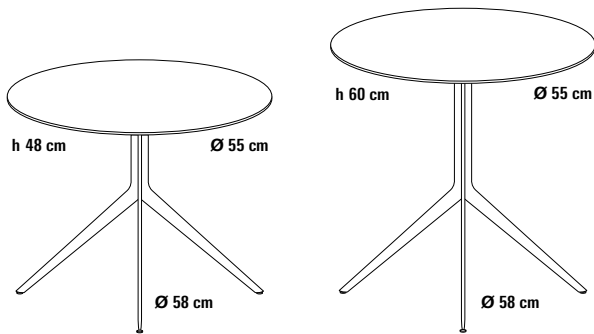
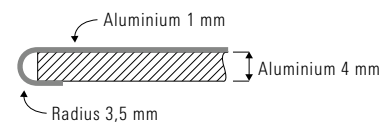

Tischplatte und Tischfuß

Aluminium pulverbeschichtet



weiß RAL 9003 schwarz RAL 9005 rubinrot RAL 3003 ultramarinblau RAL 5002 kastanienbraun RAL 8015

Größe	Höhe	Verkaufspreis/Euro VK ohne MwSt.
Ø 55 cm	48 cm	498,00
Ø 55 cm	60 cm	524,40

Sonderfarben nach RAL ab 6 Stück möglich.

Aufpreis/Stck. 29,00

SPAZIO Beistelltisch Ø 45 cm/Ø 55 cm

Design Dieter de Haas

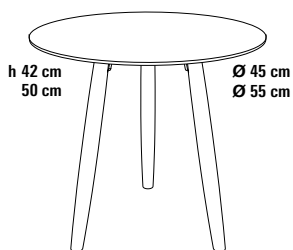
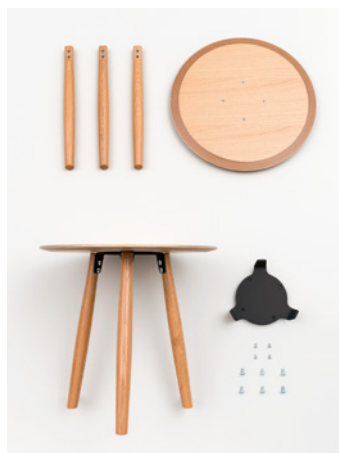

Ein Beistelltisch, der durch sein intelligentes Design und seine vielen Ausführungsvarianten besticht. Tischplatte aus Compact-Schichtstoff, stoß- und kratzfest, in Kombination mit Massivholzbeinen. Nicht nur für die Wohnung, sondern auch für Objekt und Hotel gut geeignet.

Beine

Konische Beinform, Massivholz.

- Buche, lackiert,
- Eiche, natur.
- American Nussbaum.

Tischplatte

- Compact-Schichtstoff AP Aptico mit Antifingerprint-Ausrüstung,

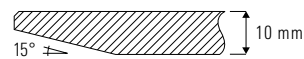

- Massivholzplatte, Qualitätsstufe A*, Oberfläche: Lack transparent, 10% glossy.



Tischplatte

Compact-Schichtstoff AP Aptico

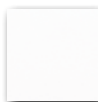

weiß
Kern weiß

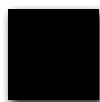

schwarz
Kern schwarz

Beine

Massivholz lackiert

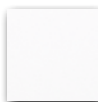

weiß



schwarz

Massivholz

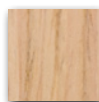

Eiche natur

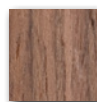

American
Nussbaum

Größe

Ø 45 cm
Ø 55 cm

Höhe

42 cm
42/50 cm

Verkaufspreis/Euro

VK ohne MwSt.

356,70
392,35

Massivholz



Eiche natur

Massivholz lackiert



weiß



schwarz

Massivholz



Eiche natur

Ø 45 cm
Ø 55 cm

42 cm
42/50 cm

320,85
349,40

Massivholz



American
Nussbaum

Massivholz lackiert



schwarz

Massivholz



American
Nussbaum

Ø 45 cm
Ø 55 cm

42 cm
42/50 cm

329,75
392,05

*Massivholzklassifizierung: Qualitätsstufe A, weitgehend astfrei

SPAZIO_65 Couchtisch Ø 65 cm

Design Dieter de Haas



Das intelligente Design der Beistelltische wurde beibehalten, damit viele Ausführungsvarianten auch als Couchtische realisiert werden können. SPAZIO Couchtische und Beistelltische sind hervorragend kombinierbar zur Einrichtung von Büro oder Objekt und Hotel.

Beine

Konische Beinform, Massivholz.

- Buche, lackiert,
- Eiche, natur.
- American Nussbaum.

Tischplatte

- MDF, pulverbeschichtet, Microstruktur matt.
- Massivholzplatte, Qualitätsstufe A*, Oberfläche: Lack transparent, 10% glossy.

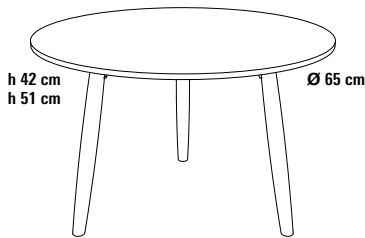
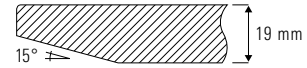

Tischplatte

MDF pulverbeschichtet



weiß
Kern weiß

schwarz
Kern schwarz

Beine

Massivholz lackiert



weiß

schwarz

Massivholz

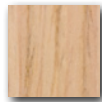

Eiche natur

Größe

Ø 65 cm

Höhe

42/51 cm

Verkaufspreis/Euro

VK ohne MwSt.

454,85

Massivholz



Eiche natur

Massivholz lackiert



weiß

schwarz

Massivholz

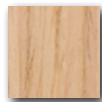

Eiche natur

Ø 65 cm

42/51 cm

524,45

Massivholz

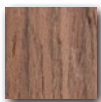

American
Nussbaum

Massivholz lackiert



schwarz

Ø 65 cm

42/51 cm

733,60

*Massivholzklassifizierung: Qualitätsstufe A, weitgehend astfrei

Neuheit 2025 TONDA

Massivholz-Beistelltisch Ø 48 cm

Design Johannes Müller

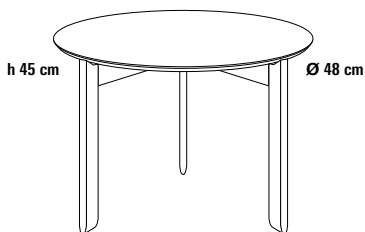

TONDA ist der neue Beistelltisch aus nachhaltigem, FSC-zertifiziertem Massivholz – und ganz ohne Werkzeug montierbar!

Ein Entwurf von Johannes Müller mit der gleichen Philosophie wie die Beistelltischserie CARINA, entstanden in Zusammenarbeit mit FORMVORRAT. Man sieht TONDA die hohe handwerkliche Qualität an: Der Beistelltisch besitzt eine 30°-Schräggkante und drei konifizierte Tischbeine. Eine Meisterleistung ist die Verbindung von Tischbeinen und Tischplatte über Keilverbinder und Rändelschraube. Das ist einmalig bei einem Massivholztisch.

Holzarten

- massiv Esche hell,
- massiv Esche schwarz,
- massiv Eiche natur.

Oberflächen

- Massivholz: Lack transparent, 10% glossy.

Tischbeine

Massivholz 28 mm, konifizierte Form mit Zargenausleger und Gratleiste, Rändelschraube Alu natur.

Tischplatte

- Massivholz 12 mm mit 30° Schräggkante, Qualitätsstufe A*.

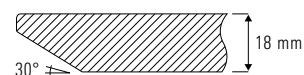

Lieferung

- unmontiert in Kartonverpackung
70 x 70 x h 6 cm, 6 kg.

 **Einfache Montage ganz ohne Werkzeug!**

Tischplatte und Tischbeine

Massivholz



Esche natur



Esche schwarz



Eiche natur

Größe	Höhe	Verkaufspreis/Euro VK ohne MwSt.
Ø 48 cm	45 cm	298,70
Ø 48 cm	45 cm	328,60

Neuheit 2025 TONDA_68 Massivholz-Couchtisch Ø 68 cm

Design Johannes Müller

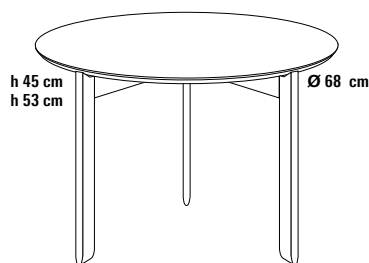

TONDA_68 ist der neue Couchtisch aus nachhaltigem, FSC-zertifiziertem Massivholz – und ganz ohne Werkzeug montierbar!

Ein Entwurf von Johannes Müller mit der gleichen Philosophie wie die Beistelltischserie CARINA, entstanden in Zusammenarbeit mit FORMvorrAT. Man sieht TONDA die hohe handwerkliche Qualität an: Der Beistelltisch besitzt eine 30°-Schräggkante und drei konifizierte Tischbeine. Eine Meisterleistung ist die Verbindung von Tischbeinen und Tischplatte über Keilverbinder und Rändelschraube. Das ist einmalig bei einem Massivholztisch.

Holzarten

- massiv Esche hell,
- massiv Esche schwarz,
- massiv Eiche natur.

Oberflächen

- Massivholz: Lack transparent, 10% glossy.

Tischbeine

Massivholz 28 mm, konifizierte Form mit Zargenausleger und Gratleiste, Rändelschraube Alu natur.

Tischplatte

- Massivholz 12 mm mit 30° Schräggkante, Qualitätsstufe A*.

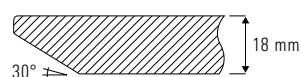

Lieferung

- unmontiert in Kartonverpackung
70 x 70 x h 6 cm, 9 kg.



Einfache Montage ganz ohne Werkzeug!

Tischplatte und Tischbeine

Massivholz



Esche natur



Esche schwarz



Eiche natur

Größe	Höhe	Verkaufspreis/Euro VK ohne MwSt.
Ø 68 cm	45 cm	529,40
Ø 68 cm	53 cm	529,40
Ø 68 cm	45 cm	582,35
Ø 68 cm	53 cm	582,35

TEA_TABLE

Beistelltisch Ø 65/60 x 60 cm

Design Team Formvorrat

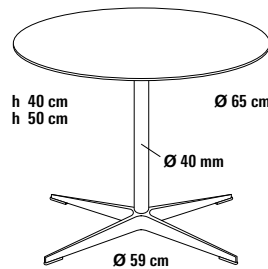

Elegantes Tischdesign mit schlanker Tischsäule und modernem Alu-Sternfuß für die exklusive Einrichtung in Wohnung und Hotel – dort, wo Design und Ausführung von besonderer Bedeutung sind.

Fuß

Sternfuß, Alu-Druckguß.

Fußgleiter

Kunststoff, verschraubt und auswechselbar.

Tischsäule

Alu-Rohr.

Oberflächen

■ Sternfuß und Tischsäule Alu poliert.

▲ Sternfuß und Tischsäule pulverbeschichtet.

Tischplatte

■ Compact-Schichtstoff:

– Oberfläche FH Feinhammerschlag

– Oberfläche AP Aptico mit Antifingerprint-Ausrüstung.

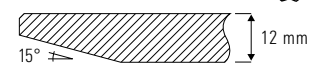

■ MDF pulverbeschichtet.

■ Massivholzplatte, Qualitätsstufe A*, Oberfläche: Lack transparent, 10% glossy.



■ Glas transparent oder satiniert, ESG Sicherheitsglas.



Tischplatte

Compact-Schichtstoff FH

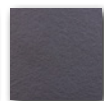

AP Aptico

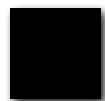

Tischfuß

Sternfuß und Tischsäule



weiß
Kern schwarz

anthrazit

weiß
Kern weiß ▲

schwarz
Kern schwarz *

Alu poliert

MDF pulverbeschichtet

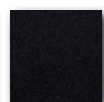
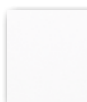

weiß
RAL 9003

schwarz
RAL 9005

Sternfuß und Tischsäule



Alu poliert

Größe

Ø 65/60 x 60 cm

Höhe

40/50 cm

Verkaufspreis/Euro

VK ohne MwSt.

594,90

▲ **Aufpreis**

44,30

* **Aufpreis**

89,90

Glas ESG 8 mm

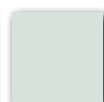
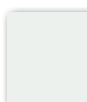

transparent

satiniert

Sternfuß und Tischsäule



Alu poliert

Ø 65 cm

Ø 65 cm

40/50 cm

40/50 cm

transparent

satiniert

610,00

652,25

▲ **Aufpreis Tischfuß
pulverbeschichtet seidenmatt**

Sternfuß und Tischsäule

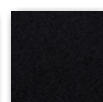
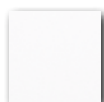

weiß
RAL 9003

schwarz
RAL 9005

86,25

Zusatzausführungen Tischplatten →





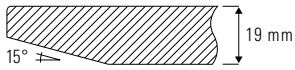

TEA_TABLE

Zusatzausführungen Tischplatten Ø 65 cm

Tischplatte

- Massivholzplatte, Qualitätsstufe A*,
Oberfläche: Lack transparent, 10% glossy.



Tischplatte	Tischfuß	Größe	Höhe	Verkaufspreis/Euro VK ohne MwSt.
Massivholz  Eiche natur	Sternfuß und Tischsäule  Alu poliert	Ø 65 cm	50 cm	741,90
Massivholz  American Nussbaum	Sternfuß und Tischsäule  Alu poliert	Ø 65 cm	50 cm	951,05
▲ Aufpreis Tischfuß pulverbeschichtet seidenmatt	Sternfuß und Tischsäule  weiß RAL 9003  schwarz RAL 9005			86,25

*Massivholzklassifizierung: Qualitätsstufe A, weitgehend astfrei

FLAT Beistell- und Couchtisch Ø 75 cm

Design Monika Mosch, Dieter de Haas



Mit seinen gekreuzten Beinen ist FLAT eine Augenweide – man fragt sich, wie er statisch funktioniert. Und doch ist FLAT ausgesprochen stabil und standfest. Als Massivholztisch interessant für Hotel- und Objekteinrichtung.

Tischbeine

Massivholz, über ein Befestigungselement aus Stahl mit der Tischplatte verbunden.

- massiv Eiche natur,
- massiv Eiche schwarz gebeizt.

Tischplatte

- Massivholzplatte.



Oberflächen

Alle Massivholzoberflächen geschliffen, Lack transparent, 10% glossy.

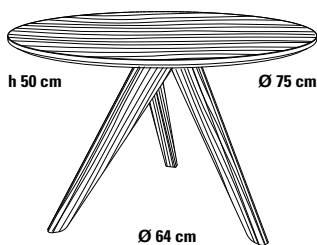

Tischplatte

Massivholzplatte



Eiche natur

Tischfuß

Massivholz



Eiche natur

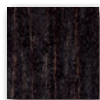

Eiche schwarz
gebeizt

Größe

Ø 75 cm

Höhe

50 cm

Verkaufspreis/Euro

VK ohne MwSt.

894,75

Andere Tischplatten möglich

auf Anfrage

TANGO

Beistelltisch 40 x 55 cm

Design Monika Mosch

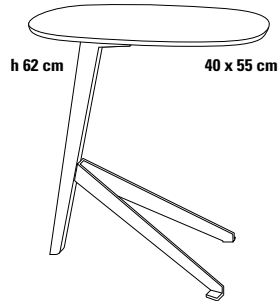

TANGO ist überall dort die richtige Wahl, wo man beim Sitzen im Sofa oder Sessel einen kleinen Tisch zur Hand haben möchte. Er lässt sich ideal an Sessel oder Sitzgarnitur anstellen und passt in jeden Empfangs- oder Wartebereich. Auch als Nachttisch am Bett geeignet.

Tischgestell

Zentraler Standfuß aus Massivholz,

- massiv Eiche,
- massiv Nussbaum.

Fußausleger

■ aus Flachstahl, Oberfläche pulverbeschichtet.

Tischplatte

■ MDF 19 mm, gerundete Form.

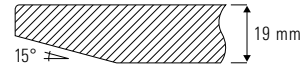

Tischplatte

MDF pulverbeschichtet



weiß

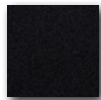

schwarz

Tischfuß

Massivholz

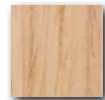

Eiche natur

Fußausleger

Stahl pulverbeschichtet

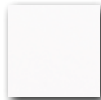

weiß
RAL 9003

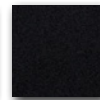

schwarz
RAL 9005

Größe

40 x 55 cm

Höhe

62 cm

Verkaufspreis/Euro

VK ohne MwSt.

496,65

MDF pulverbeschichtet



weiß

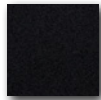

schwarz

Massivholz

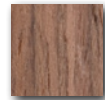

Nussbaum

Stahl pulverbeschichtet

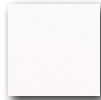

weiß
RAL 9003

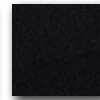

schwarz
RAL 9005

40 x 55 cm

62 cm

496,65

ROLL_ON_R Beistelltisch Ø 63 cm

Design Oliver Schick



ROLL_ON Beistelltische, fahrbar oder feststehend, bestechen durch ihr intelligentes Design. Die Konstruktion ist modular und einfach, aber robust und geeignet für Belastungen bis 50 kg.

Struktur

Zwei Kreuzrahmen aus 12 mm Stahl, die durch Verbindungsstangen aus Ø 12 mm Rundstahl zu einer stabilen Struktur verschraubt sind.

Räder/FüÙe

4 Lenkrollen Ø 50 mm, verchromt,
4 FüÙe, Rundstahl Ø 12 mm, verchromt oder pulverbeschichtet.

Oberflächen

- Kreuzrahmen pulverbeschichtet,
- Verbindungsstangen verchromt oder pulverbeschichtet.

Tischplatte/Zwischenboden

Compact-Schichtstoff:

- Oberfläche FH Feinhammerschlag
- Oberfläche AP Aptico mit Antifingerprint-Ausrüstung.

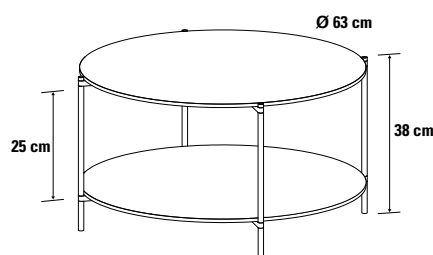
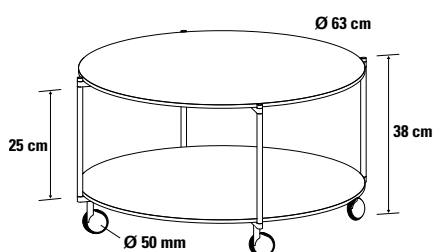

Tischplatte/Zwischenboden

Compact-Schichtstoff FH

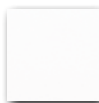

weiß
Kern weiß

Struktur

Kreuzrahmen



weißalul
RAL 9006

Verbindungsstangen



verchromt

Ausführung

Ø 63 cm
mit Rädern
mit FüÙen

Höhe

38 cm
38 cm

Verkaufspreis/Euro

VK ohne MwSt.

794,95
794,95

Compact-Schichtstoff AP Aptico

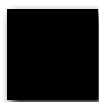

schwarz
Kern schwarz

Kreuzrahmen und Verbindungsstangen

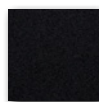

schwarz
RAL 9005

Ø 63 cm
mit Rädern
mit FüÙen

38 cm
38 cm

850,10
850,10

ROLL_ON_RL Beistelltisch Ø 90 cm

Design Oliver Schick

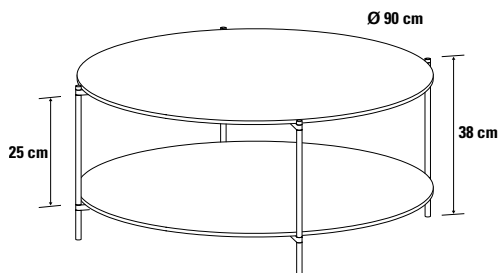
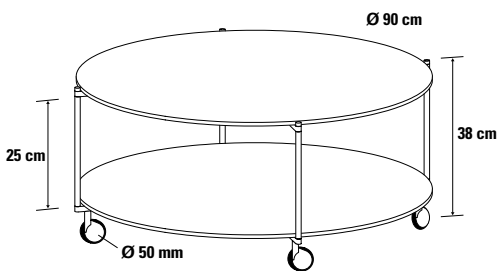

ROLL_ON Beistelltische, fahrbar oder feststehend, bestechen durch ihr intelligentes Design. Die Konstruktion ist modular und einfach, aber robust und geeignet für Belastungen bis 50 kg.

Struktur

Zwei Kreuzrahmen aus 12 mm Stahl, die durch Verbindungsstangen aus Ø 12 mm Rundstahl zu einer stabilen Struktur verschraubt sind.

Räder/FüÙe

4 Lenkrollen Ø 50 mm, verchromt,
4 FüÙe, Rundstahl Ø 12 mm, verchromt oder pulverbeschichtet.

Oberflächen

- Kreuzrahmen pulverbeschichtet,
- Verbindungsstangen verchromt oder pulverbeschichtet.

Tischplatte/Zwischenboden

Compact-Schichtstoff:

- Oberfläche FH Feinhammerschlag
- Oberfläche AP Aptico mit Antifingerprint-Ausrüstung.



Tischplatte/Zwischenboden

Compact-Schichtstoff FH



weiß
Kern weiß

Struktur

Kreuzrahmen



weiß/alu
RAL 9006

Verbindungsstangen



verchromt

Ausführung

Ø 90 cm
mit Rädern
mit FüÙen

Höhe

38 cm
38 cm

Verkaufspreis/Euro

VK ohne MwSt.

897,25
897,25

Compact-Schichtstoff AP Aptico

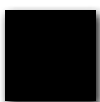

schwarz
Kern schwarz

Kreuzrahmen und Verbindungsstangen

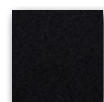

schwarz
RAL 9005

Ø 90 cm
mit Rädern
mit FüÙen

38 cm
38 cm

992,60
992,60

Tische

7



Tische beeinflussen die Raumarchitektur durch ihre Proportionen und ihre Materialität. Tische von FORMvorRAT sind wahre Alleskönner in unterschiedlichen Größen, Tischhöhen oder Ausführungen. Für jeden Einsatzzweck und jede spezifische Raumsituation den optimalen Tisch zu finden ist eine Kunst. Dafür verfügt FORMvorRAT über eine große Erfahrung, dank vieler realisierte Projekte in der Objekteinrichtung, z. B. Kantinen, Restaurants und Hotels.

FORMvorRAT Tische gibt es:

- in mehr als 10 verschiedenen Ausführungen
- als Mittelsäulentische von Ø 100 bis Ø 140 cm
- als Doppelsäulentische in Längen von 140 bis 220 cm, in Höhen von 73 bis 105 cm

- als Mittel- oder Doppelsäulentische mit optimaler Beinfreiheit
- als Vierbeintisch quadratisch und rechteckig bis 220 cm Länge
- mit robuster Compact-Schichtstoff oder hochwertiger Massivholzplatte
- in Varianten für Gastronomie, Büro und Wohnung

Neuheit 2025 FIX_UP_R Einsäulentisch 70/80 x 120 cm

Design Michael Schneider, Dieter de Haas

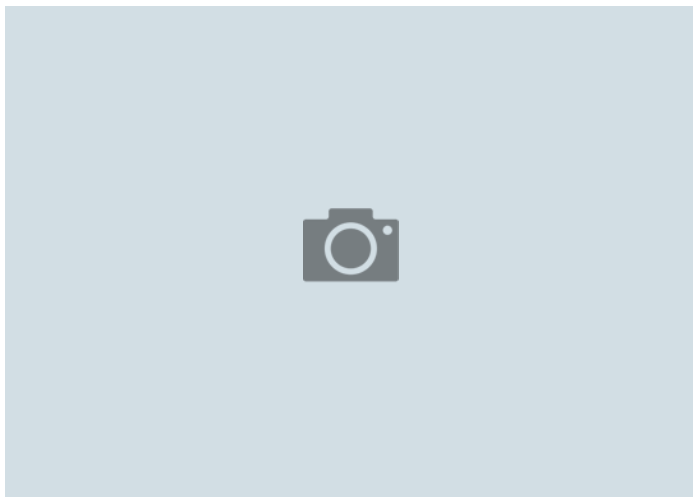

Das Modell FIX_UP ist für rechteckige Tischplatten hervorragend geeignet. Mit dem Kreuzfuß von Ø 90 cm wird bei mittig angeordneter Tischplatte eine hohe Standfestigkeit garantiert. Vier Personen haben mit dieser Ausführung eine optimale Beinfreiheit. Außerdem ist FIX_UP_R eine ideale Ergänzung zu allen Tischen der Serie FIX_UP.

Fuß

Kreuzfuß, Stahlblech aus einem Stück.

Fußgleiter

Ø 50 mm Kunststoff, nivellierbar, System FORMvorRAT mit Verlierschutz.

Tischsäule

Stahlrohr.

Oberflächen

■ Kreuzfuß und Tischsäule pulverbeschichtet.

Tischplatte

■ Compact-Schichtstoff FH.

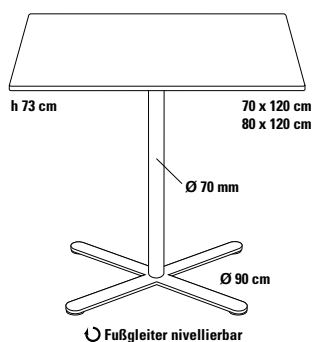

Tischplatte Tischfuß

Compact-Schichtstoff FH



weiß
Kern schwarz



staubgrau

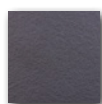

anthrazit

Kreuzfuß und Tischsäule pulverbeschichtet

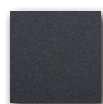

anthrazit
RAL 7016

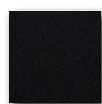

schwarz
RAL 9005

Größe

Höhe

Verkaufspreis/Euro

VK ohne MwSt.

70 x 120 cm

73 cm

1.336,55

80 x 120 cm

73 cm

1.380,25

Tisch auch ohne Tischplatte lieferbar

auf Anfrage

WORK_UP Doppelsäulentisch 70/80 x 140/160/180 cm

Design Dieter de Haas

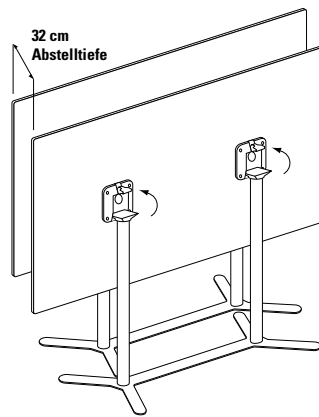
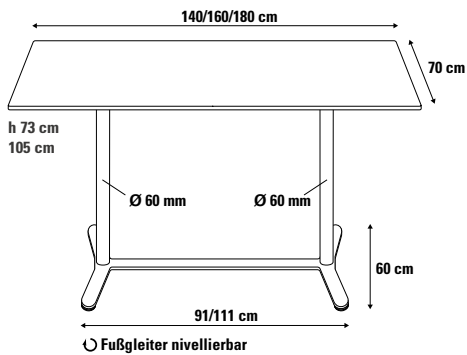

Doppelsäulentisch mit einem eleganten TT-Fuß mit Quertraverse, passend zur Tischserie FIX_UP/UP_DOWN, ausgerüstet mit nivellierbaren Fußgleitern (System FORMvorRAT). Einsetzbar als kleiner Besprechungstisch und als Tisch für Gastronomie, Hotel und Objekt.

Fuß

TT-Fuß mit Quertraverse, Stahlblech aus einem Stück.

Fußgleiter

Ø 50 mm, Kunststoff, nivellierbar, System FORMvorRAT mit Verlierschutz.

Tischsäulen (2 Stück)

Stahlrohr.

Oberflächen

- TT-Fuß und Tischsäule pulverbeschichtet,
- TT-Fuß und Tischsäule verchromt.

Tischplatte

- Compact-Schichtstoff:
 - Oberfläche FH Feinhammerschlag
 - Oberfläche AP Aptico mit Antifingerprint-Ausrüstung.

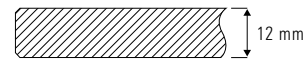

Tischplatte

Compact-Schichtstoff FH

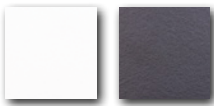

weiß
Kern schwarz

anthrazit

Tischfuß

Tischfuß und Tischsäule pulverbeschichtet



anthrazit
RAL 7016

schwarz
RAL 9005

Größe

Höhe

Verkaufspreis/Euro

VK ohne MwSt.

70 x 140 cm	73 cm	1.417,00
70 x 160 cm	73 cm	1.606,50
70 x 180 cm	73 cm	1.620,80
80 x 140 cm	73 cm	1.456,65
80 x 160 cm	73 cm	1.626,15
80 x 180 cm	73 cm	1.675,90

105 cm

Aufpreis

73,90

Compact-Schichtstoff FH

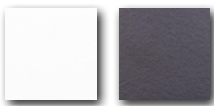

weiß
Kern schwarz

anthrazit

Tischfuß und Tischsäule



verchromt

70 x 140 cm	73 cm	1.630,00
70 x 160 cm	73 cm	1.819,20
70 x 180 cm	73 cm	1.867,70
80 x 140 cm	73 cm	1.687,95
80 x 160 cm	73 cm	1.869,70
80 x 180 cm	73 cm	1.925,35

105 cm

Aufpreis

103,25

⚠ Klapptischadapter zum Abklappen der Tischplatte in senkrechte Stellung, Achtung: Tischhöhe + 30 mm

Aufpreis

168,00

WORK_OUT Doppelsäulentisch 70/80 x 140/160/180/200 cm

Design Dieter de Haas

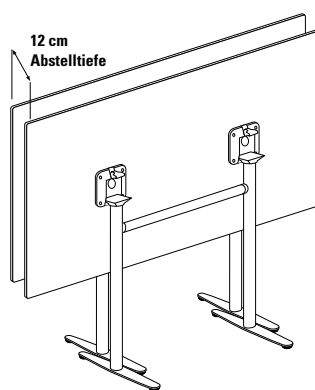
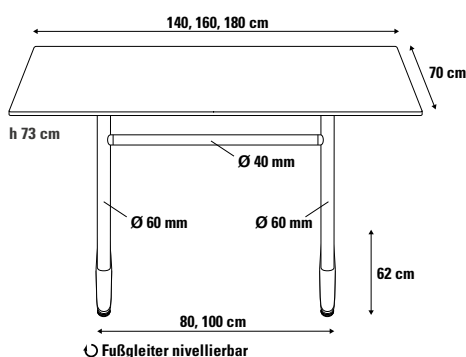

Doppelsäulentisch mit freistehenden Fußauslegern für optimale Beinfreiheit. Tischsäulen verbunden durch Quertraverse aus Rundrohr, daher hohe Stabilität. Fußausleger ausgerüstet mit nivellierbaren Fußgleitern (System FORMvorRAT). Ideal als Besprechungstisch, aber auch als Tisch für 4–6 Personen für Gastronomie oder Objekt.

Fußausleger

Verstärkter Flachstahl.

Fußgleiter

Ø 50 mm, Kunststoff, nivellierbar, System FORMvorRAT mit Verlierschutz.

Tischsäulen (2 Stück)

Stahlrohr, durch Quertraverse aus Rundrohr Ø 40 mm verbunden.

Oberflächen

■ Fußausleger und Tischsäulen pulverbeschichtet.

Tischplatte

■ Compact-Schichtstoff:

- Oberfläche FH Feinhammerschlag
- Oberfläche AP Aptico mit Antifingerprint-Ausrüstung.



Tischplatte

Compact-Schichtstoff FH

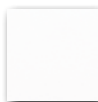

weiß
Kern schwarz

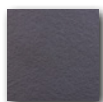

anthrazit

Tischfuß

Tischfuß und Tischsäule pulverbeschichtet

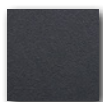

anthrazit
RAL 7016

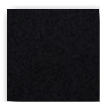

schwarz
RAL 9005

Größe

Höhe

Verkaufspreis/Euro

VK ohne MwSt.

70 x 140 cm	73 cm	1.357,55
70 x 160 cm	73 cm	1.539,70
70 x 180 cm	73 cm	1.618,55
80 x 140 cm	73 cm	1.362,30
80 x 160 cm	73 cm	1.551,70
80 x 180 cm	73 cm	1.565,55
80 x 200 cm	73 cm	1.633,80

105 cm

Aufpreis

79,65

△ Klappadapter zum Abklappen der Tischplatte in senkrechte Stellung, Achtung: Tischhöhe + 30 mm

Aufpreis

168,00

FIX_UP_100 Einsäulentisch Ø 100 cm

Design Michael Schneider, Dieter de Haas

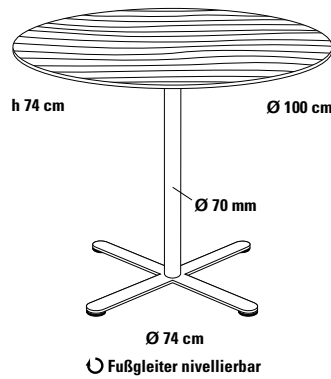
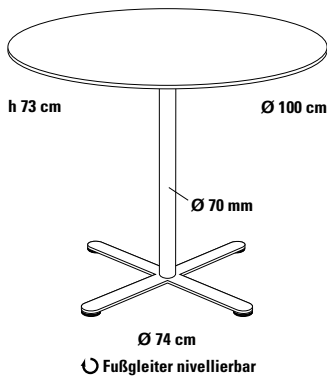

Einsäulentisch im unverwechselbaren FORMvorRAT Design. Ausführung mit flachem Kreuzfuß und schlanker Tischsäule, ausgesprochen stabil und standfest, aber elegant in der Ausführung. Tischplatte aus Compact-Schichtstoff oder aus Massivholz. Ausgerüstet mit nivellierbaren Fußgleitern (System FORMvorRAT), geeignet für Wohnung und Objekteinrichtung.

Fuß

Kreuzfuß, Stahlblech aus einem Stück.

Fußgleiter

Ø 50 mm Kunststoff, nivellierbar, System FORMvorRAT mit Verlierschutz.

Tischsäule

Stahlrohr.

Oberflächen

- Kreuzfuß und Tischsäule pulverbeschichtet,
- Kreuzfuß und Tischsäule verchromt.

Tischplatte

- Compact-Schichtstoff:

- Oberfläche FH Feinhammerschlag
- Oberfläche AP Aptico mit Antifingerprint-Ausrüstung.

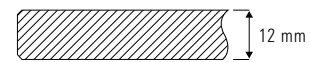

- Massivholzplatte, Qualitätsstufe A*, Oberfläche: Lack transparent, 10% glossy.

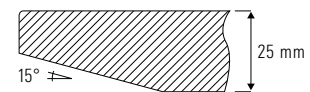

Tischplatte

Compact-Schichtstoff FH



weiß
Kern schwarz



anthrazit



weiß
Kern weiß ▲



AP Aptico

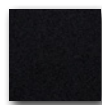

schwarz
Kern schwarz *

Tischfuß

Kreuzfuß und Tischsäule pulverbeschichtet

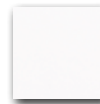

weiß
RAL 9003

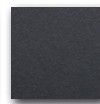

anthrazit
RAL 7016

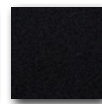

schwarz
RAL 9005

Größe

Ø 100 cm

Höhe

73 cm

Verkaufspreis/Euro

VK ohne MwSt.

922,85

Ø 100 cm

73 cm

▲ **Aufpreis** 297,65

Ø 100 cm

73 cm

* **Aufpreis** 388,75

Massivholz



Eiche natur

Kreuzfuß und Tischsäule pulverbeschichtet

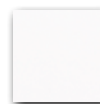

weiß
RAL 9003

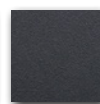

anthrazit
RAL 7016

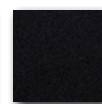

schwarz
RAL 9005

Ø 100 cm

74 cm

1.732,75

▲ **Aufpreis Tischfuß verchromt**



verchromt

218,50

*Massivholzklassifizierung: Qualitätsstufe A, weitgehend astfrei

FIX_UP_100/G Einsäulentisch Ø 100 cm

Design Michael Schneider, Dieter de Haas

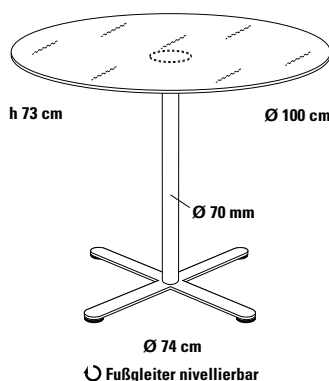
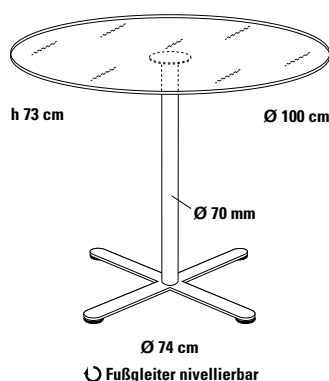

Einsäulentisch im unverwechselbaren FORMvorRAT Design mit flachem Kreuzfuß und schlanker Tischsäule, stabil und standfest. Mit Tischplatte in Glas (ESG Sicherheitsglas) transparent oder satiniert. Ein Tisch mit klarer Formensprache für Wohnung und Objekteinrichtung, natürlich mit nivellierbaren Fußgleitern (System FORMvorRAT).

Fuß

Kreuzfuß, Stahlblech aus einem Stück.

Fußgleiter

Ø 50 mm Kunststoff, nivellierbar, System FORMvorRAT mit Verlierschutz.

Tischsäule

Stahlrohr.

Oberflächen

- Kreuzfuß und Tischsäule pulverbeschichtet,
- Kreuzfuß und Tischsäule verchromt.

Tischplatte

- Glas transparent oder satiniert, ESG Sicherheitsglas, Kopfscheibe Edelstahl Ø 140 mm.



Tischplatte

Glas ESG 10 mm



transparent

Tischfuß

Kreuzfuß und Tischsäule pulverbeschichtet

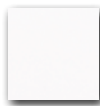

weiß
RAL 9003

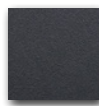

anthrazit
RAL 7016

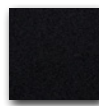

schwarz
RAL 9005

Größe

Ø 100 cm

Höhe

73 cm

Verkaufspreis/Euro

VK ohne MwSt.

1.226,50

Glas ESG 10 mm



satiniert

Kreuzfuß und Tischsäule pulverbeschichtet

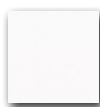

weiß
RAL 9003

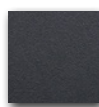

anthrazit
RAL 7016

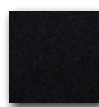

schwarz
RAL 9005

Ø 100 cm

73 cm

1.330,50

▲ Aufpreis Tischfuß verchromt

Kreuzfuß und Tischsäule



verchromt

218,50

ZENTRO Tisch Ø 100 cm

Design Dieter de Haas, Monika Mosch

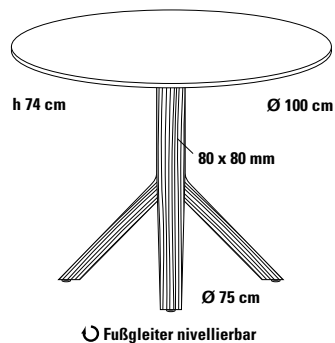

Der für ZENTRO neu entwickelte Tischfuß aus Massivholz vermittelt ein modernes Design im zeitgemäßen Stil. Vier gleiche Beinelemente aus Massivholz sind zu einer Mittelsäule verleimt und garantieren eine hohe Standfestigkeit.

Tischuntergestell

Massivholzelemente verleimt mit Kopfplatte aus Stahl zur Aufnahme der Tischplatte.

Fußgleiter

Ø 30 mm Kunststoff, nivellierbar, System FORMvorrAT mit Verlierschutz.

Oberfläche

- Tischfuß Eiche natur, Lack transparent 10% glossy.

Tischplatte

- MDF pulverbeschichtet Microstruktur.
- Massivholzplatte, Qualitätsstufe A*, Oberfläche: Lack transparent, 10% glossy.

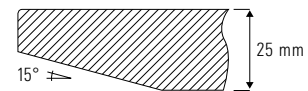

Tischplatte	Tischuntergestell	Größe	Höhe	Verkaufspreis/Euro VK ohne MwSt.
MDF pulverbeschichtet  weiß RAL 9003	Massivholz  Eiche natur	Ø 100 cm	74 cm	1.242,80
Massivholz  Eiche natur	Massivholz  Eiche natur	Ø 100 cm	74 cm	1.762,00

*Massivholzklassifizierung: Qualitätsstufe A, weitgehend astfrei

Neuheit 2025 MARCON Einsäulentisch mit Glasplatte Ø 100 cm

Design Dieter de Haas



Elegantes Tischdesign mit dünner Tischsäule und Kreuzfuß mit senkrecht stehenden Fußauslegern, ausschließlich konzipiert für Tischplatten in Glas transparent oder satiniert. Der elegante Tisch für Wohnung, Büro, Hotel und Objekteinrichtung.

Fuß

Kreuzfuß mit senkrecht angeordneten Auslegern aus 10 mm Flachstahl.

Fußgleiter

Kunststoff.

Tischsäule

Stahlrohr.

Oberflächen

■ Kreuzfuß und Tischsäule verchromt.

Tischplatte

■ Glas transparent oder satiniert, ESG Sicherheitsglas, Kopscheibe Edelstahl Ø 140 mm.

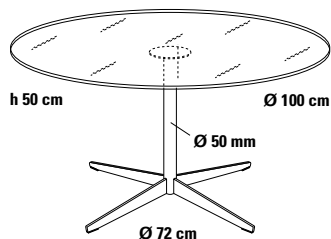

Tischplatte

Glas ESG 10 mm



transparent

Tischfuß

Kreuzfuß und Tischsäule



verchromt

Größe

Ø 100 cm

Höhe

50 cm

Verkaufspreis/Euro

VK ohne MwSt.

1.060,30

Glas ESG 10 mm



satiniert

Kreuzfuß und Tischsäule



verchromt

Ø 100 cm

50 cm

1.148,20

TAVOLO_100

Einsäulentisch/Einsäulen-Stehtisch Ø 100 cm

Design Dieter de Haas

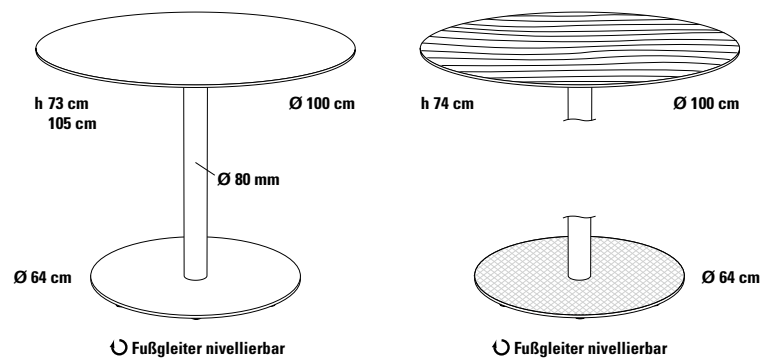

Einsäulentisch, auch als Stehtisch mit Tellerfuß, einfach und überzeugend im Design durch die gut proportionierte Tischsäule mit Tellerfuß sowie die dünne Tischplatte aus Compact-Schichtstoff. Tellerfuß in vielen Oberflächen und mit nivellierbaren Fußgleitern (System FORMvorRAT). Auch mit Massivholzplatte lieferbar. Ideal für viele Einrichtungsanforderungen im Objektbereich.

Fuß

Tellerfuß, Tellerhaube Stahlblech, innere Platte 8 mm Stahl für hohe Standfestigkeit.

Fußgleiter

5 Stück Ø 45 mm Kunststoff, nivellierbar, System FORMvorRAT mit Verlierschutz.

Tischsäule

Stahlrohr.

Oberflächen

- Tellerfuß und Tischsäule pulverbeschichtet,
- Tellerfuß INOX geprägt, Tischsäule verchromt.

Tischplatte

- Compact-Schichtstoff:
 - Oberfläche FH Feinhammerschlag
 - Oberfläche AP Aptico mit Antifingerprint-Ausrüstung.



- MDF pulverbeschichtet Microstruktur.

- Massivholzplatte, Qualitätsstufe A*, Oberfläche: Lack transparent, 10% glossy.

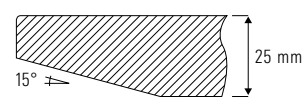

Tischplatte

Compact-Schichtstoff FH

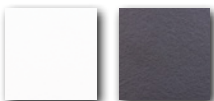

weiß Kern schwarz
anthrazit

FH AP Aptico

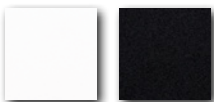

weiß Kern weiß ▲
schwarz Kern schwarz *

Tischfuß

Tellerfuß und Tischsäule pulverbeschichtet

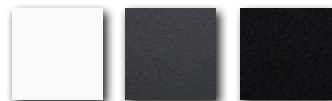

weiß RAL 9003
anthrazit RAL 7016
schwarz RAL 9005

Tellerfuß Tischsäule

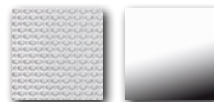

INOX geprägt ▼
verchromt ▼

Größe

Höhe

Verkaufspreis/Euro

VK ohne MwSt.

Ø 100 cm	73 cm	1.056,75
Ø 100 cm	105 cm	1.105,70

Ø 100 cm	▲ Aufpreis	297,65
Ø 100 cm	* Aufpreis	388,75
	▼ Aufpreis	118,80

MDF pulverbeschichtet



weiß RAL 9003

Tellerfuß und Tischsäule pulverbeschichtet

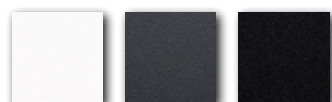

weiß RAL 9003
anthrazit RAL 7016
schwarz RAL 9005

Ø 100 cm	74 cm	1.242,80
----------	-------	----------

Massivholz



Eiche natur

Tellerfuß und Tischsäule pulverbeschichtet

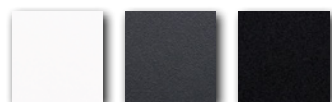

weiß RAL 9003
anthrazit RAL 7016
schwarz RAL 9005

Ø 100 cm	74 cm	1.783,55
----------	-------	----------

*Massivholzklassifizierung: Qualitätsstufe A, weitgehend astfrei

SPIDER

Einsäulentisch mit Alu-Untergestell Ø 100/120 cm

Design Team Formvorrat

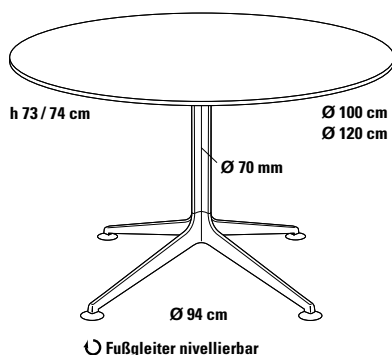

Einsäulentisch mit neu entwickeltem Untergestell aus Aluminium. Ein Tisch in elegantem Design mit Sternfuß und Wellensäule aus Aluminium. Hohe Standfestigkeit durch nivellierbare Fußgleiter (System FORMvorrAT) in Tellerform. Eine für Wohnung und Objekteinrichtung optimal geeignete Tischserie.

Fuß

Sternfuß aus Aluminium-Druckguß.

Fußgleiter

Ø 75 mm, Oberfläche Edelstahl matt, nivellierbar, System FORMvorrAT mit Verlierschutz.

Tischsäule

Ø 70 mm Aluminiumrohr, in Wellenform stranggepresst.

Oberfläche

- Sternfuß und Tischsäule Alu poliert,
- Sternfuß und Tischsäule pulverbeschichtet.

Tischplatte

- Compact-Schichtstoff:
 - Oberfläche FH Feinhammerschlag
 - Oberfläche AP Aptico mit Antifingerprint-Ausrüstung.



- MDF pulverbeschichtet Microstruktur.

- Massivholzplatte, Qualitätsstufe A*, Oberfläche: Lack transparent, 10% glossy.

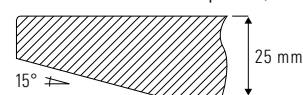

Tischplatte

Compact-Schichtstoff FH



weiß
Kern schwarz

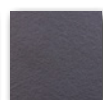

anthrazit



weiß
Kern weiß ▲

AP Aptico

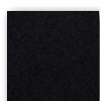

schwarz
Kern schwarz *

Tischfuß

Sternfuß und Tischsäule pulverbeschichtet



weiß
RAL 9003

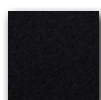

schwarz
RAL 9005

Größe

Höhe

Verkaufspreis/Euro

VK ohne MwSt.

Ø 100 cm	73 cm		935,55
Ø 120 cm	73 cm		978,80
Ø 100 cm	73 cm	▲ Aufpreis	297,65
Ø 100 cm	73 cm	* Aufpreis	388,75
Ø 120 cm	73 cm	▲ Aufpreis	582,15
Ø 120 cm	73 cm	* Aufpreis	741,45

Massivholz



Eiche natur

Sternfuß und Tischsäule pulverbeschichtet



weiß
RAL 9003

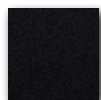

schwarz
RAL 9005

Ø 100 cm	74 cm	1.853,00
Ø 120 cm	74 cm	2.204,25

▲ Aufpreis Sternfuß und Tischsäule Alu poliert



Alu poliert

98,45

*Massivholzklassifizierung: Qualitätsstufe A, weitgehend astfrei

FIX_UP_120

Einsäulentisch Ø 120 cm

Design Michael Schneider, Dieter de Haas

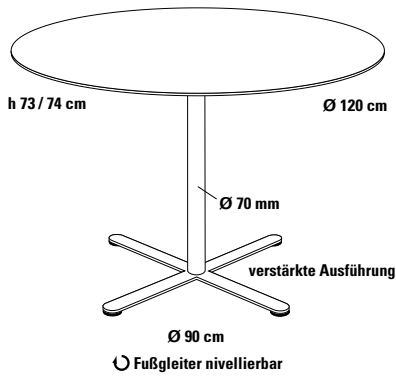

Einsäulentisch im unverwechselbaren FORMvorrAT Design. Ausführung mit flachem Kreuzfuß und schlanker Tischsäule, ausgesprochen stabil und standfest, aber elegant in der Ausführung. Ausgerüstet mit nivellierbaren Fußgleitern (System FORMvorrAT), geeignet für Wohnung und Objekteinrichtung.

Fuß

Kreuzfuß, Stahlblech aus einem Stück, verstärkte Ausführung für mehr Standsicherheit.

Fußgleiter

Ø 50 mm Kunststoff, nivellierbar, System FORMvorrAT mit Verlierschutz.

Tischsäule

Stahlrohr.

Oberflächen

■ Kreuzfuß und Tischsäule pulverbeschichtet.

Tischplatte

■ Compact-Schichtstoff:

- Oberfläche FH Feinhammerschlag
- Oberfläche AP Aptico mit Antifingerprint-Ausrüstung.



■ MDF pulverbeschichtet Microstruktur.

■ Massivholzplatte, Qualitätsstufe A*, Oberfläche: Lack transparent, 10% glossy.

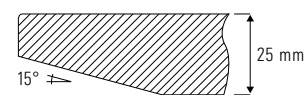

Tischplatte

Compact-Schichtstoff FH



weiß
Kern schwarz

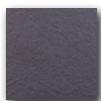

anthrazit



weiß
Kern weiß ▲



AP Aptico

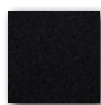

schwarz
Kern schwarz *

Tischfuß

Kreuzfuß und Tischsäule pulverbeschichtet

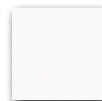

weiß
RAL 9003

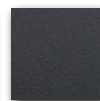

anthrazit
RAL 7016

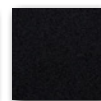

schwarz
RAL 9005

Größe

Ø 120 cm

Höhe

73 cm

Verkaufspreis/Euro

VK ohne MwSt.

952,85

Ø 120 cm

73 cm

▲ **Aufpreis**

582,15

Ø 120 cm

73 cm

* **Aufpreis**

741,45

MDF pulverbeschichtet

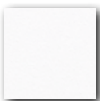

weiß
RAL 9003

Kreuzfuß und Tischsäule pulverbeschichtet

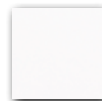

weiß
RAL 9003

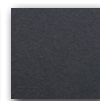

anthrazit
RAL 7016

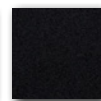

schwarz
RAL 9005

Ø 120 cm

74 cm

1.197,90

Massivholz

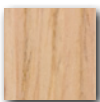

Eiche natur

Kreuzfuß und Tischsäule pulverbeschichtet

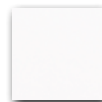

weiß
RAL 9003

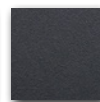

anthrazit
RAL 7016

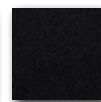

schwarz
RAL 9005

Ø 120 cm

74 cm

2.084,00

*Massivholzklassifizierung: Qualitätsstufe A, weitgehend astfrei

TAVOLO_120

Einsäulentisch Ø 120 cm

Design Dieter de Haas

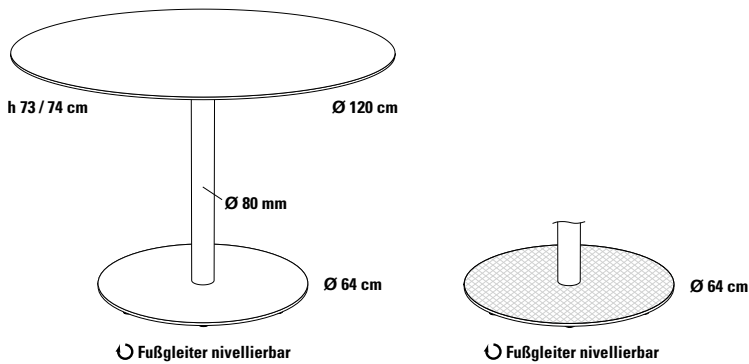

Einsäulentisch mit Tellerfuß, einfach und überzeugend im Design durch gut proportionierte Tischsäule mit Tellerfuß und dünner Tischplatte aus Compact-Schichtstoff, MDF oder Massivholz. Durch das kratzfesteste und unempfindliche Material der Tischplatte und die vielen Oberflächenvarianten des Tischfußes ideal als großer Tisch für Kantinen oder Besprechungstisch für Objekteinrichtung, natürlich in hohem Qualitätsstandard. Mit nivellierbaren Fußgleitern (System FORMvorRAT).

Fuß

Tellerfuß, Tellerhaube Stahlblech, innere Platte 8 mm Stahl für hohe Standfestigkeit.

Fußgleiter

5 Stück Ø 45 mm Kunststoff, nivellierbar, System FORMvorRAT mit Verlierschutz.

Tischsäule: Stahlrohr.

Oberflächen

- Tellerfuß und Tischsäule pulverbeschichtet,
- Tellerfuß INOX geprägt, Tischsäule verchromt.

Tischplatte

- Compact-Schichtstoff:

– Oberfläche FH Feinhammerschlag

– Oberfläche AP Aptico mit Antifingerprint-Ausrüstung.



- MDF pulverbeschichtet oder

- Massivholzplatte, Qualitätsstufe A*, Oberfläche: Lack transparent, 10% glossy.

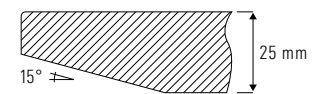

Tischplatte

Compact-Schichtstoff FH

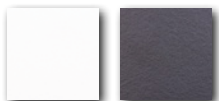

weiß
Kern schwarz

anthrazit

Tischfuß

Tellerfuß und Tischsäule pulverbeschichtet

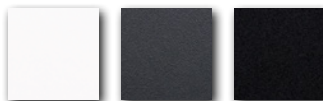

weiß
RAL 9003

anthrazit
RAL 7016

schwarz
RAL 9005

Größe

Ø 120 cm

Höhe

73 cm

Verkaufspreis/Euro

VK ohne MwSt.

1.087,50

FH

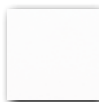

weiß
Kern weiß ▲

AP Aptico

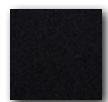

schwarz
Kern schwarz *

Tellerfuß



INOX geprägt ▼

Tischsäule



verchromt ▼

Ø 120 cm

73 cm

▲ **Aufpreis**

582,15

Ø 120 cm

73 cm

* **Aufpreis**

741,45

▼ **Aufpreis**

118,80

MDF pulverbeschichtet

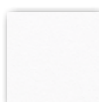

weiß
RAL 9003

Kreuzfuß und Tischsäule pulverbeschichtet

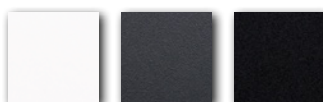

weiß
RAL 9003

anthrazit
RAL 7016

schwarz
RAL 9005

Ø 100 cm

74 cm

1.240,55

Massivholz



Eiche natur

Kreuzfuß und Tischsäule pulverbeschichtet

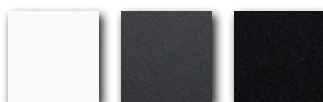

weiß
RAL 9003

anthrazit
RAL 7016

schwarz
RAL 9005

Ø 100 cm

74 cm

2.240,65

*Massivholzklassifizierung: Qualitätsstufe A, weitgehend astfrei

TAVOLO_Y Tisch mit Alu-Dreibeingestell Ø 100/120 cm

Design Team Formvorrat/Metalseat



Die Tischserie TAVOLO_Y wurde konzipiert, um Tischplatten modular zu kombinieren. Als Basis dient das neue entwickelte Tischbein aus Alu-Druckguss. Mit der Trägerstruktur aus Rechteckrohr können runde, rechteckige und quadratische Tischvarianten realisiert werden. Egal, ob mit 3, 4 oder 6 Beinen: Das Tischgestell ist von der Tischplatte unabhängig und eine eigenständige tragende Struktur.

Tischgestell

- Y-Rahmen aus Rechteckrohr 60 x 30 mm,
- 3 Tischbeine aus Alu-Druckguss.

Fußgleiter

- nivellierbare Fußgleiter aus Edelstahl Ø 75 mm, satiniert oder pulverbeschichtet.

Oberflächen

- Y-Rahmen mit 3 Auslegern pulverbeschichtet,
- Tischbeine Alu poliert,
- Tischbeine pulverbeschichtet seidenmatt.

Tischplatte

- Compact-Schichtstoff:
 - Oberfläche FH Feinhammerschlag
 - Oberfläche AP Aptico mit Antifingerprint-Ausrüstung.



- Massivholzplatte, Qualitätsstufe A*, Oberfläche: Lack transparent, 10% glossy.

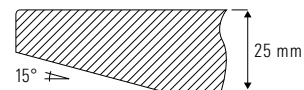

Tischplatte

Compact-Schichtstoff FH



weiß
Kern schwarz

Massivholz

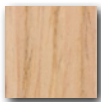

Eiche natur

Tischuntergestell

Tischbeine pulverbeschichtet

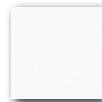

weiß
RAL 9003

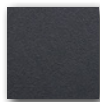

anthrazit
RAL 7016

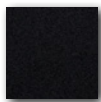

schwarz
RAL 9005

Alu poliert



Alu poliert



weiß/alu
RAL 9006

Trägerstruktur: Y-Rahmen
pulverbeschichtet

Größe

Höhe

Verkaufspreis/Euro VK ohne MwSt.

Ø 100 cm	73 cm	849,05
Ø 120 cm	73 cm	879,80

Ø 100 cm	74 cm	1.658,95
Ø 120 cm	74 cm	2.032,95



AP Aptico

weiß
Kern weiß ▲

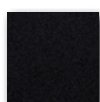

schwarz
Kern schwarz *

Ø 100 cm	73 cm	▲ Aufpreis	297,70
Ø 100 cm	73 cm	* Aufpreis	388,75
Ø 120 cm	73 cm	▲ Aufpreis	582,15
Ø 120 cm	73 cm	* Aufpreis	714,45

*Massivholzklassifizierung: Qualitätsstufe A, weitgehend astfrei

TAVOLO_X_140

Tisch mit Alu-Vierbeingestell Ø 140 cm

Design Team Formvorrat / Metalseat



Mit dem intelligenten Konstruktionsprinzip der Tischserien TAVOLO_Y und TAVOLO_X können runde, rechteckige und quadratische Tischvarianten realisiert werden. Die Varianten unterscheiden sich nur durch die Anzahl der Tischbeine: 3, 4 oder 6.

Tischgestell

- X-Rahmen aus Rechteckrohr 60 x 30 mm,
- 4 Tischbeine aus Alu-Druckguss.

Fußgleiter

- nivellierbare Fußgleiter aus Edelstahl Ø 75 mm, satiniert oder pulverbeschichtet.

Oberflächen

- X-Rahmen mit 4 Auslegern pulverbeschichtet,
- Tischbeine Alu poliert,
- Tischbeine pulverbeschichtet seidenmatt.

Tischplatte

- Compact-Schichtstoff.

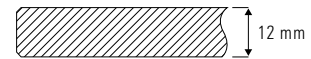

- Massivholzplatte, Qualitätsstufe A*, Oberfläche: Lack transparent, 10% glossy.

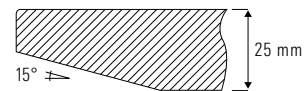

Tischplatte

Compact-Schichtstoff



weiß
Kern schwarz

Massivholz



Eiche natur

Tischuntergestell

Tischbeine pulverbeschichtet

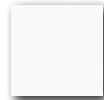

weiß
RAL 9003

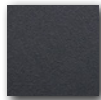

anthrazit
RAL 7016

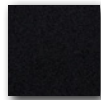

schwarz
RAL 9005

Alu poliert



Alu poliert

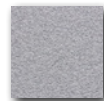

weißalu
RAL 9006

Trägerstruktur: X-Rahmen
pulverbeschichtet

Größe

Höhe

Verkaufspreis/Euro

VK ohne MwSt.

Ø 140 cm

73 cm

1.291,30

Ø 140 cm

74 cm

3.046,55

*Massivholzklassifizierung: Qualitätsstufe A, weitgehend astfrei

TAVOLO_XR Tisch mit Alugestell 90 x 180/200/220 cm

Design Team Formvorrat/Metalseat



Mit dem intelligenten Konstruktionsprinzip der Tischserie TAVOLO_X lassen sich rechteckige in unterschiedlichen Größen realisieren. Die Ausführung mit 4 Beinen bleibt gleich, lediglich der X-Rahmen wird in der Länge angepasst.

Tischgestell

- X-Rahmen in 4 Größen aus Rechteckrohr 60 x 30 mm,
- 4 Tischbeine aus Alu-Druckguss.

Fußgleiter

- nivellierbare Fußgleiter aus Edelstahl Ø 75 mm, satiniert oder pulverbeschichtet.

Oberflächen

- X-Rahmen mit 4 Auslegern pulverbeschichtet,
- Tischbeine Alu poliert,
- Tischbeine pulverbeschichtet seidenmatt.

Tischplatte

- Compact-Schichtstoff.



Tischplatte

Compact-Schichtstoff



weiß
Kern schwarz

Tischuntergestell

Tischbeine pulverbeschichtet

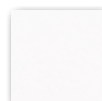

weiß
RAL 9003

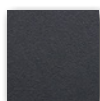

anthrazit
RAL 7016

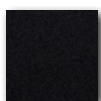

schwarz
RAL 9005

Alu poliert



Alu poliert

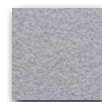

weißalü
RAL 9006

Trägerstruktur: X-Rahmen
pulverbeschichtet

Größe

Höhe

Verkaufspreis/Euro

VK ohne MwSt.

90 x 180 cm	73 cm	1.880,50
90 x 200 cm	73 cm	1.907,90
90 x 220 cm	73 cm	1.957,20

Andere Tischplattenausführungen auf Anfrage möglich.

KOMPONENTEN für TAVOLO_Y, TAVOLO_X

Design Team Formvorrat / Metalseat

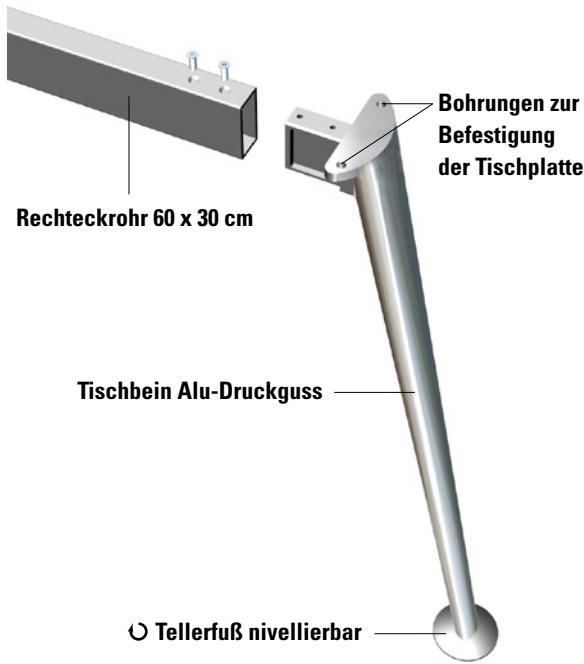

Mithilfe des intelligenten Konstruktionsprinzips der Tischserien TAVOLO_Y und TAVOLO_X können sehr unterschiedliche Tischplattengrößen modular kombiniert werden. Die Basis dazu bildet das neu entwickelte Tischbein aus Alu-Druckguss.

Mit der Trägerstruktur können runde, rechteckige und quadratische Tischvarianten realisiert werden, egal ob mit 3, 4 oder 6 Tischbeinen. Das Tischgestell ist von der Tischplatte unabhängig und eine eigenständige tragende Struktur.

Auch die Aneinanderreihung von Tischsektionen zu einem mehrere Meter langen Tisch ist möglich!

Trägerstruktur pulverbeschichtet seidenmatt



weißalu
RAL 9006

Tischbeine pulverbeschichtet seidenmatt

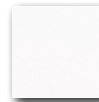

weiß
RAL 9003

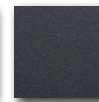

anthrazit
RAL 7016

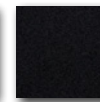

schwarz
RAL 9005



Alu poliert

TAVOLO_Y

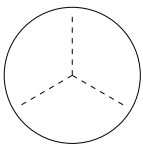

Dreibeingestell

h 72 cm (ohne Tischplatte)

Ø 100 cm, Ø 120 cm

Trägerstruktur: Y-Rahmen

- 1 Stck. Y-Trägerstruktur
Material: Stahl Rechteckrohr 60 x 30 mm
Oberflächen: pulverbeschichtet
- 3 Stck. Tischbeine
Material: Alu-Druckguss
Oberflächen: Alu poliert oder pulverbeschichtet

Verkaufspreis/Euro

VK ohne MwSt.

71,40

448,55

TAVOLO_X

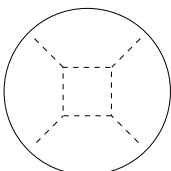

Vierbeingestell

h 72 cm (ohne Tischplatte)

Ø 120 cm
Ø 140 cm

Trägerstruktur: X-Rahmen

- 1 Stck. X-Trägerstruktur
Material: Stahl Rechteckrohr 60 x 30 mm
Oberflächen: pulverbeschichtet
- 4 Stck. Tischbeine
Material: Alu-Druckguss
Oberflächen: Alu poliert oder pulverbeschichtet

175,20

598,10

KOMPONENTEN für TAVOLO_Y, TAVOLO_X

Design Team Formvorrat/Metalseat

TAVOLO_X

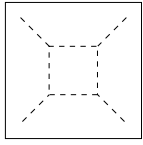

Vierbeinigestell
h 72 cm (ohne Tischplatte)

100 x 100 cm

Trägerstruktur: X-Rahmen

- 1 Stck. X-Trägerstruktur
Material: Stahl Rechteckrohr 60 x 30 mm
Oberflächen: pulverbeschichtet
- 4 Stck. Tischbeine
Material: Alu-Druckguss
Oberflächen: Alu poliert oder pulverbeschichtet

Verkaufspreis/Euro
VK ohne MwSt.

175,20

598,10

TAVOLO_X

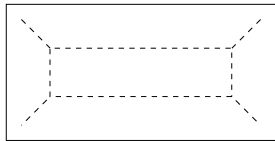

Vierbeinigestell
h 72 cm (ohne Tischplatte)

90 x 180 cm
90 x 200 cm
90 x 220 cm

Trägerstruktur: X-Rahmen

- 1 Stck. X-Trägerstruktur
Material: Stahl Rechteckrohr 60 x 30 mm
Oberflächen: pulverbeschichtet
- 4 Stck. Tischbeine
Material: Alu-Druckguss
Oberflächen: Alu poliert oder pulverbeschichtet

Verkaufspreis/Euro
VK ohne MwSt.

184,30

204,80

225,25

598,10

Sondergrößen für andere Tischplattenabmessungen auf Anfrage.

Achtung: Die Preise beinhalten das komplette Montagematerial für Trägerstruktur und Tischbeine (Schrauben und Kleinteile), jedoch keine Schrauben zur Befestigung der Tischplatte an der Trägerstruktur.

kleinmöbel, 8 Garderoben

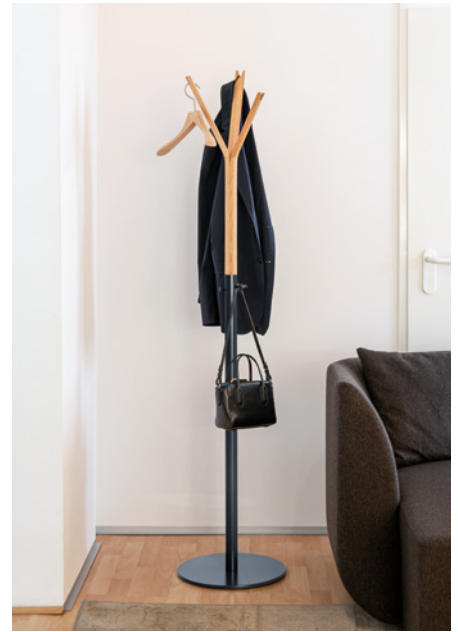

kleinmöbel, Garderoben:

Die einfachen und nützlichen Dinge für Haus,
Büro und Hotel...

STEX_5 freistehende Garderobe

Design Dieter de Haas



Eine einfache, aber geniale freistehende Garderobe. In der Funktion sehr praktisch, denn die Garderobenstäbe mit den kleinen Ästchen gewährleisten das direkte Anhängen von Kleidungsstücken, aber auch von Bügeln. Der Tellerfuß aus massivem Holz garantiert eine gute Standfestigkeit und benötigt wenig Platz.

Tellerfuß

Aus mehrfach verleimten Holzlagen, mit 5 Einstecklöchern zur Aufnahme der Garderobenstäbe.

Einstecklöcher 2,5° geneigt für eine leichte Schrägstellung der Garderobenstäbe.

Fußgleiter

Tellerfuß mit 3 Kunststoffgleitern.

Garderobenstäbe

- Massivholzstäbe Ø 20 mm (Buche),

- Ästchen Ø 10 mm (Buche), eingeleimt in die Garderobenstäbe, verschieden lang, unregelmäßig verteilt.

Oberflächen

- Tellerfuß und Garderobenstäbe lackiert, seidenmatt.

Pro Garderobenstab belastbar bis 4 kg.

Achtung: die Garderobenstäbe sind in ihrer Art frei und zufällig ausgewählt!

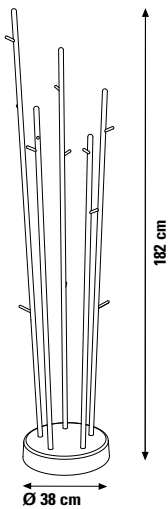

Ausführung

STEX_5 mit 5 Garderobenstäben

Farben

Tellerfuß



weiß
RAL 9003



schwarz
RAL 9005

Garderobenstäbe

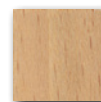

Buche natur

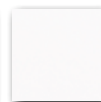

weiß
RAL 9003



schwarz
RAL 9005

Verkaufspreis/Euro

VK ohne MwSt.

440,30

SEI freistehende Garderobe

Design caon



**Auspacken, aufstellen, fertig –
bestechend schön, einfach praktisch!**
Das raffinierte Zusammenspiel von Kreuzgelenk in
der Mitte und den Verbindungsgelenken an den
Enden der Garderobenstäbe ergibt eine äußerst
stabile und belastbare Struktur.

Garderobenstäbe

- 6 Massivholzstäbe 25 x 25 mm, am oberen Ende zum Anhängen von Bekleidung oder Kleiderbügeln zwischen den Garderobenstäben am Stahlgelenk,
- Gelenke aus Stahl hochbelastbar und langlebig.

Oberflächen

- Garderobenstäbe geglättet, Lackierung transparent seidenmatt.

Belastbarkeit: 30 kg, gleichmäßig verteilt.

Verpackung: Kartonverpackung 21 x 17 x 176 cm.

Bruttogewicht: 6,2 kg.

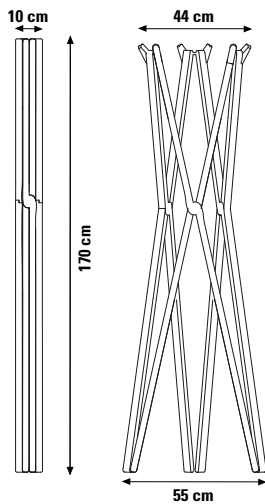

Ausführung

Massivholz

Holzart

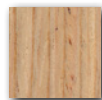

Eiche natur

Verkaufspreis/Euro

VK ohne MwSt.

465,50

Massivholz, lackiert

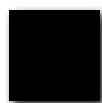

schwarz
RAL 9005

449,25

VIA_ALTO Garderobenständer

Design Jonas Nitsch



VIA_ALTO ist auf den ersten Blick ein klassischer Garderobenständer. Doch wenn man genauer hinschaut, entdeckt man seine verborgenen Designqualitäten: Ein runder Tellerfuß sorgt für Standfestigkeit und ein Säulenrohr für Stabilität. Das Kopfelement bildet den krönenden Abschluss von VIA_ALTO. Es besteht aus drei unterschiedlich langen Auslegern aus massivem Eichenholz. Seine Gestaltung garantiert nicht nur die optimale Aufnahme von Bekleidung, sondern zeigt eine Kunstfertigkeit in der Holzverarbeitung. VIA_ALTO ist ideal für Wohnung und Objekt.

Standfuß

- Tellerfuß Ø 36 cm aus Stahlblech 8 mm,
- Säulenrohr Ø 40 mm aus Stahlrohr, auf halber Höhe bestückt mit drei Haken.

Oberflächen

- Tellerfuß und Säulenrohr in der Ausführung: – pulverbeschichtet.

Kopfelement

bestehend aus drei unterschiedlich langen Auslegern aus Massivholz mit V-förmiger Einfräsung, in der Mitte vollständig verleimt, mit rundem Zapfen zum Einstecken in die Standsäule.

- Eiche natur, Schutzlack transparent.

Belastbarkeit: 30 kg, gleichmäßig verteilt.

Lieferung: 3 Teile.

Gewicht: 8 kg.

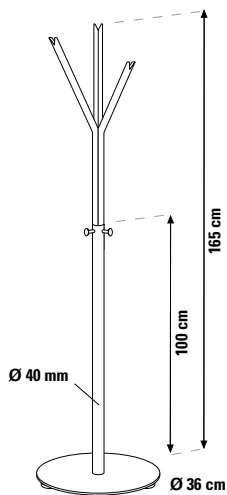

Ausführung

Standsäule und Tellerfuß

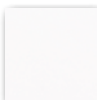

weiß
RAL 9003

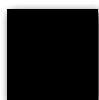

schwarz
RAL 9005

Holzart

Kopfelement Massivholz

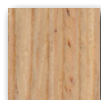

Eiche natur

Höhe

165 cm

Verkaufspreis/Euro

VK ohne MwSt.

432,95

Stühle 9 & Barhocker

COM Kufenstuhl in Kunststoff (PP), stapelbar

Design Giancarlo Bisaglia



COM grau
Gestell verchromt

COM weiß
Gestell verchromt

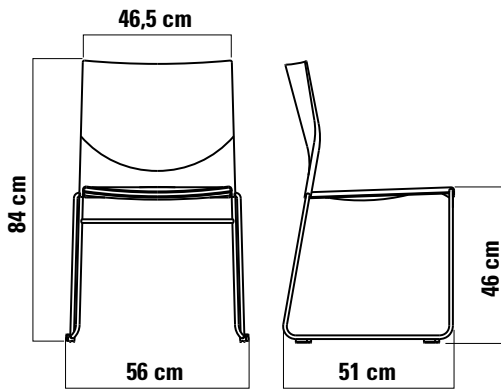

Sitz und Rückenlehne

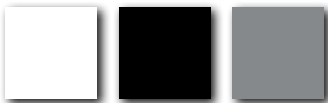

weiß schwarz grau

Kufengestell



verchromt schwarz auf Anfrage

Neues Konzept für einen Kufenstuhl in Kunststoff auf Basis von funktional getrenntem Sitzboden und Rückenlehne.

Sitz und Rückenlehne

- konstruktiv geteilt in Sitzboden, Rückenlehne und Unterboden, alle Kunststoffteile aus Polypropylen (PP) mit den Eigenschaften:
 - höchste Bequemlichkeit durch hochflexible Rückenlehne,
 - Sitzboden ausgeformt für gute Sitzposition
 - **Unterboden spiegelbildlich zum Sitzboden ausgeformt, dadurch sicheres, beschädigungsfreies Stapeln ohne Zwischenlage,**
 - großzügige Abmessungen für universellen Einsatz.

Stuhlgestell

- Kufengestell aus Rundstahl Ø 11 mm, durch Querverbindung stabilisiert.

Fußgleiter

- aus Kunststoff 60 x 18 mm,
- Fußgleiter gegen Verdrehen und Verschieben gesichert.

Oberflächen/Farben

- Sitz mit Rückenlehne in den Farben: weiß, schwarz, sand, grau,
- Kufengestell in Industrieverchromung.

Stapelbarkeit

- senkrecht 10 Stück,
- unter 45° bis zu 40 Stück auf Stapelwagen.

Gewicht

- 5,8 kg

Verpackungseinheit

- 6 Stück, Lieferung montiert.

Typ	Ausführung	Sitz und Rückenlehne	Verkaufspreis/Euro VK ohne MwSt.
COM	Kufengestell verchromt	weiß, schwarz, grau	149,15

COM-Stühle können auch mit Filzgleitern ausgerüstet werden.

Aufpreis für Filzgleiter + 4,25

COM Kufenstuhl in Kunststoff (PP), stapelbar

Design Giancarlo Bisaglia



Zusatzausrüstung (Preise auf Seite 9.4)

COM weiß mit Schreibplatte
Gestell verchromt

COM schwarz mit Schreibplatte
Gestell verchromt



COM gestapelt, senkrecht bis zu 10 Stück

COM_DOTS Kufenstuhl in Kunststoff (PP), stapelbar

Design Giancarlo Bisaglia



COM_DOTS weiß
Gestell verchromt

COM_DOTS schwarz
Gestell verchromt

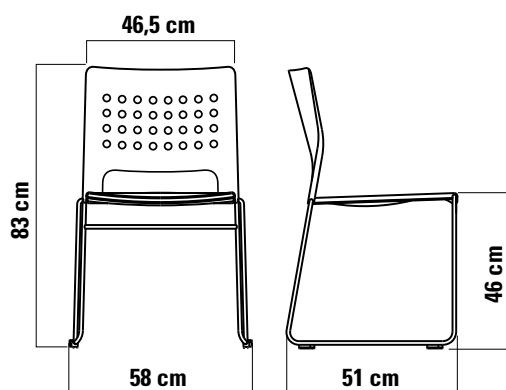

COM_DOTS ist eine Variante des Kufenstuhls COM mit einer neuen Rückenlehne mit attraktivem Lochraster. Dadurch ist der Stuhl hervorragend für die Wohneinrichtung geeignet.

Sitz und Rückenlehne

- konstruktiv geteilt in Sitzboden, Rückenlehne und Unterboden, alle Kunststoffteile aus Polypropylen (PP) mit den Eigenschaften:
 - höchste Bequemlichkeit durch hochflexible Rückenlehne,
 - Sitzboden ausgeformt für gute Sitzposition
 - **Unterboden spiegelbildlich zum Sitzboden ausgeformt, dadurch sicheres, beschädigungsfreies Stapeln ohne Zwischenlage,**
 - großzügige Abmessungen für universellen Einsatz.

Stuhlgestell

- Kufengestell aus Rundstahl Ø 11 mm, durch Querverbindung stabilisiert.

Fußgleiter

- aus Kunststoff 60 x 18 mm,
- Fußgleiter gegen Verdrehen und Verschieben gesichert.

Oberflächen/Farben

- Sitz mit Rückenlehne in den Farben: weiß, schwarz, sand, grau,
- Kufengestell in Industrieverchromung.

Stapelbarkeit

- senkrecht 10 Stück,
- unter 45° bis zu 40 Stück auf Stapelwagen.

Gewicht

- 5,8 kg

Verpackungseinheit

- 6 Stück, Lieferung montiert.

Sitz und Rückenlehne

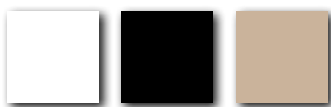

weiß schwarz sand

Kufengestell

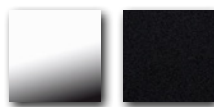

verchromt schwarz auf Anfrage

Typ	Ausführung	Sitz und Rückenlehne	Verkaufspreis/Euro VK ohne MwSt.
COM_DOTS	Kufengestell verchromt	weiß, schwarz, sand	149,15

COM-Stühle können auch mit Filzgleitern ausgerüstet werden.

Aufpreis für Filzgleiter + 4,25

Stuhlserie COM Zusatzausrüstung



Reihenverbinder

Einfache Reihenverbindung über Fußgleiter durch problemloses Einhängen. **Nur für COM ohne Armlehne. Achsmaß von Mitte Stuhl bis Mitte Stuhl: 578 mm.**

Aufpreis/Euro pro Stuhl

VK ohne MwSt. 4,25

1 Satz Ersatzgleiter mit Kunststoffeinsatz

(2 Stck. vorne, 2 Stck. hinten), mit oder ohne Reihenverbinder

Verkaufspreis/Euro

VK ohne MwSt. 6,10



Zusatzausrüstung mit Filzgleiter

Aufpreis/Euro pro Stuhl

VK ohne MwSt. 3,98

1 Satz Ersatzgleiter mit Filzeinsatz

(2 Stck. vorne, 2 Stck. hinten), mit oder ohne Reihenverbinder

Verkaufspreis/Euro

VK ohne MwSt. 10,05



Schreibplatte

90° klappbar. Schreibplatte Compact-Schichtstoff 13 mm, Farben: weiß, Sichtkante schwarz, Tragegestell aus Rundstahl Ø 11 mm, zusammen mit Schreibplatte einfach anhäng- oder abnehmbar.

Verkaufspreis/Euro

VK ohne MwSt. 168,67



Stapelwagen

Stabiler Stapelwagen aus einem Rohrrahmengestell Ø 32 mm, mit Auflagestruktur zum Einstapeln der Kufenstühle unter 45°, Fahrwerk bestehend aus

4 Lenkrollen, davon 2 Rollen mit Bremse.

Tragfähigkeit: 40 Stück **COM**.

Verkaufspreis/Euro

VK ohne MwSt. 517,40

ECO Schalenstuhl, stapelbar

Design Jun Yasumota / Colos



ECO Eiche schwarz
Gestell pulverbeschichtet schwarz

ECO Eiche natur
Gestell verchromt

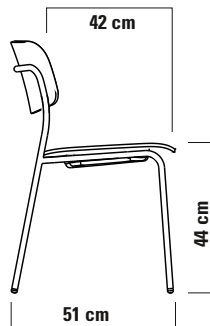
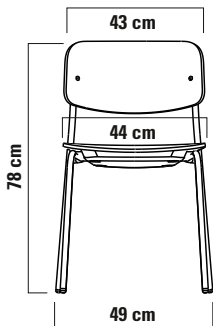

Sitz und Rückenlehne furniert



Eiche natur

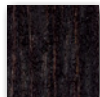

Eiche schwarz
gebeizt

Stuhlgestell pulverbeschichtet

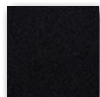

schwarz
RAL 9005

ECO entspricht einer neuen Designphilosophie: Sitzfläche und Rückenlehne sind zwei getrennte Elemente. Das Vierbeinergestell aus Rundrohr mit zweifacher Querverstrebung unter dem Sitz und ein Bogenrahmen für die Rückenlehne verleihen dem Stuhl eine hohe Stabilität. **ECO** eignet sich hervorragend für Cafés, Restaurants, Kantine und den gewerblichen Einsatz.

Sitz und Rückenlehne

- 12 mm Formschichtholz, anatomisch ausgeformt für einen hohen Sitzkomfort.

Oberflächen

- Sitz und Rückenlehne beidseitig mit Furnier belegt, offenporig verarbeitet, mit Schutzlackierung:
 - Eiche natur,
 - Eiche schwarz.

Vierbeinergestell

- aus gebogenem Rundrohr Ø 18 mm, zu einem stabilen Rahmen verschweißt, pulverbeschichtet in:
 - schwarz.

Fußgleiter

- Kunststoff, geeignet für Textil- und Hartboden.

Stapelbarkeit

- 4–6-fach
- beschädigungsfrei stapelbar dank Stapelschutz unter der Sitzfläche

Typ	Ausführung Stuhlgestell	Ausführung Sitz und Rückenlehne	Verkaufspreis/Euro VK ohne MwSt.
ECO	Vierbeinergestell pulverbeschichtet	Eiche natur oder Eiche schwarz	314,95

SIT_UP Barhocker

Design Team Formvorrat

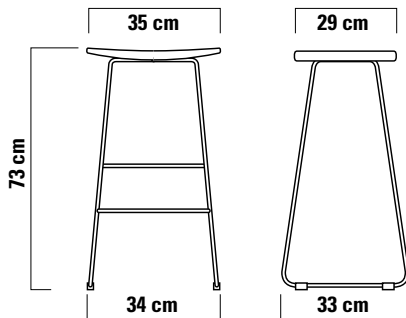

Sitz

Massivholz

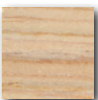

Esche
natur

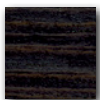

Esche
schwarz gebeizt

Kufengestell

pulverbeschichtet

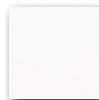

weiß
RAL 9003

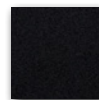

schwarz
RAL 9005

SIT_UP ist ein klassischer Barhocker.

Einfach, schlicht und ideal für begrenzte Platzverhältnisse. SIT_UP eignet sich für die Wohnung und auch für Objekteinrichtung.

Sitz

- aus Massivholz, schalenförmig geformt,
 - Esche natur,
 - Esche schwarz gebeizt.

Kufengestell

- aus gebogenem Rundstahl Ø 12 mm mit unterschiedlich hohen Querverstrebungen als Fußstütze, Oberfläche pulverbeschichtet in den Farben:
 - weiß, schwarz.

Fußgleiter

- Basis aus Kunststoff mit auswechselbaren Gleitscheiben in Kunststoff für Textilboden oder Filz für Hart- und Parkettboden.

Gewicht

- 4,8 kg

Verpackungseinheit

- 2 Stück

Sitzhöhe

73 cm

Verkaufspreis/Euro

VK ohne MwSt.

283,50

LUNA Barhocker, stapelbar

Design Team Formvorrat

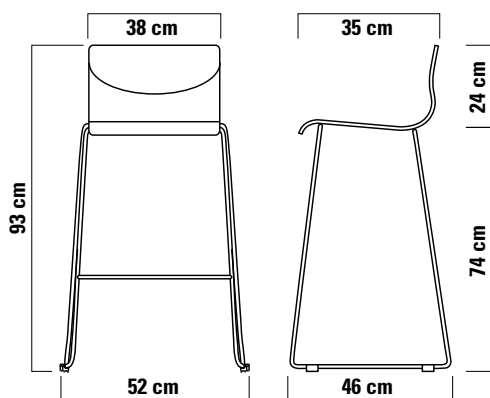

LUNA ist ein klassischer Barhocker mit Kufengestell. Sein einfaches Design und ein bequemer Sitz mit niedriger Rückenlehne machen LUNA geeignet für Wohnung und Objekteinrichtung.

Sitz

- aus 12 mm Formschichtholz, an der Sitzkante abgerundet.
- Sitz belegt mit Furnier in den Holzarten:
 - Eiche natur,
 - Eiche wengéfarben gebeizt.

Kufengestell

- aus gebogenem Rundstahl Ø 12 mm, frontseitig mit einer Quertraverse als Fußstütze, Oberfläche verchromt oder pulverbeschichtet in den Farben:
 - weiß, schwarz.

Fußgleiter

- Basis aus Kunststoff mit auswechselbaren Gleitscheiben in Kunststoff für Textilboden oder Filz für Hart- und Parkettboden.

Stapelbarkeit

- 6-fach

Gewicht

- 5,5 kg

Verpackungseinheit

- 2 Stück

Sitz

Formschichtholz

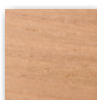

Eiche
natur



Eiche
wengéfarben gebeizt

Kufengestell

pulverbeschichtet

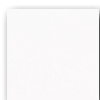

weiß
RAL 9003

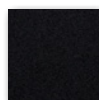

schwarz
RAL 9005

verchromt



verchromt

Sitzhöhe

74 cm

Verkaufspreis/Euro

VK ohne MwSt.

291,30

74 cm

326,45

LUNA_HV Barhocker, Sitz gepolstert, höhenverstellbar

Design Team Formvorrat

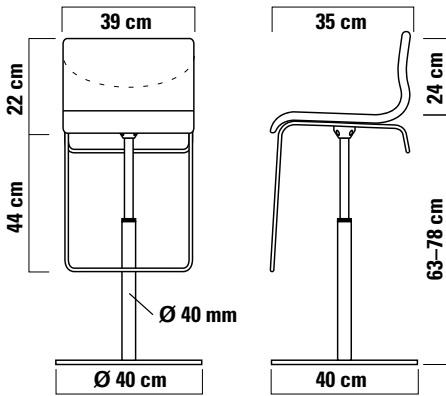

LUNA_HV komplettiert die Barhockerserie LUNA mit einem höhenverstellbaren Modell. Das Fußbügelgestell ist so gestaltet, dass an der Sitzrückseite ein praktischer Bügelgriff entsteht, mit dem man den Hocker leicht bewegen kann. Mit seinem gepolsterten Sitz und der Höhenverstellung ist LUNA_HV geeignet für Wohnung und Objekteinrichtung.

Sitz

- aus 12 mm Formschichtholz mit allseitiger Polsterauflage aus 6 mm Schaumstoff, Bezug Eco-Leder (Synthetikleder, feinnarbig), in den Farben:
 - schwarz,
 - maronenbraun.

Barhockergestell

- bestehend aus Tellerfuß und Gasdruckfeder mit Bügelrahmen aus Rundstahl, Auslösehebel unter dem Sitz.
 - Bügelrahmen Ø 12 mm, Oberfläche verchromt oder pulverbeschichtet schwarz
 - Tellerfuß Durchmesser Ø 40 cm, Oberfläche INOX geprägt, Leinenstruktur.

Höhenverstellung

- 53–78 cm, Gasdruckfeder Ø 40 mm, Barhockersitz 360° drehbar, Oberfläche verchromt oder pulverbeschichtet schwarz.

Gewicht

- 18,2 kg

Verpackungseinheit

- 1 Stück

Sitz

Eco-Leder



schwarz

Barhockergestell

pulverbeschichtet

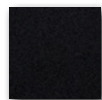

schwarz
RAL 9005

verchromt Tellerfuß



verchromt

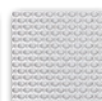

INOX geprägt

Höhenverstellung

53–78 cm

53–78 cm

Verkaufspreis/Euro

VK ohne MwSt.

512,00

524,80

FORMvorRAT

individual maker

FORMvorRAT GmbH & Co. KG

Friedrich-Wilhelm-von-Steuben-Str. 104
60488 Frankfurt am Main (Hausen)
Telefon +49 (0)69 970 971-39
Telefax +49 (0)69 970 971-46
info@formvorrat.net
www.formvorrat.net