

Bistro- / 1 Einsäulen- tische

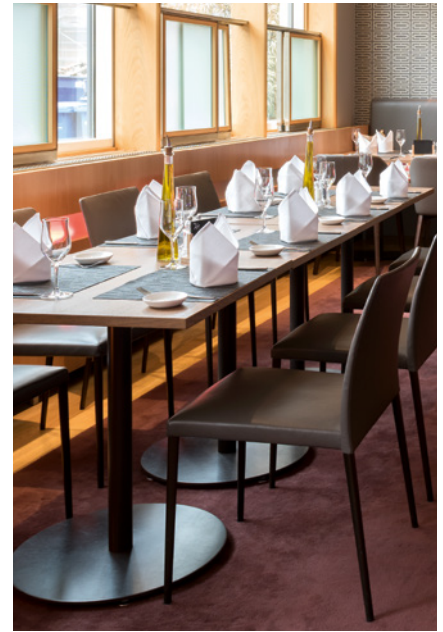

Bistro- und Einsäulentische prägen die Einrichtung von Restaurants, Cafés oder Kantinen ganz entscheidend. Räume werden zu Orten der Begegnung. Gespräche und kulinarische Erlebnisse, bei denen man sich wohlfühlt, verdanken ihre besondere Atmosphäre der Einrichtung und Möblierung. FORMvorRAT bietet mit seinen Bistro- und Einsäulentischen und ihren Möglichkeiten zur Individualisierung immer die richtigen Lösungen für unterschiedlichste Anforderungen.

Durch ein intelligentes Baukastensystem kann jeder Tisch im Design ideal an das jeweilige Raumkonzept angepasst werden. FORMvorRAT Tische sind immer unverwechselbare Unikate. Nicht in Massen hergestellt, sondern in handwerklich wertvoller

und nachhaltiger Produktion gefertigt. FORMvorRAT bietet neben vielen Standardausführungen weit über 250 Ausführungsvarianten und eine große Auswahl an Einzelkomponenten.

MINI_DISC Bistrotisch Ø 65/60 x 60 cm

Design Dieter de Haas

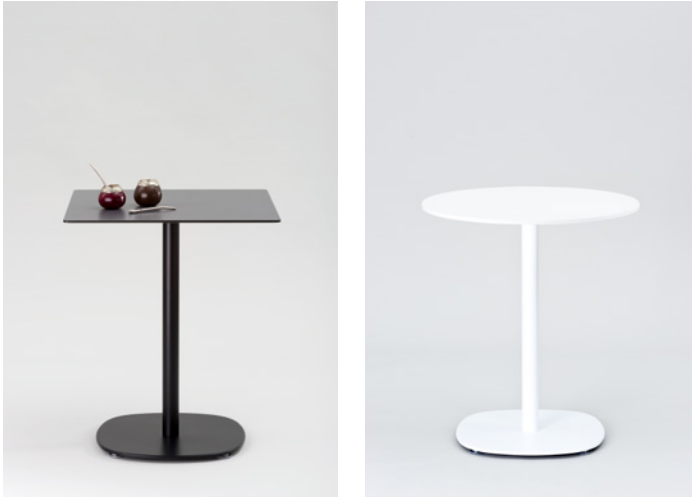

Unser Einstiegsmodell in robuster Ausführung. Durch gerundeten Tellerfuß ideal sowohl für runde als auch für quadratische Tischplatten. Hundertfach geliefert für Objekteinrichtung und Gastronomie.

Fuß

Tellerfuß, gerundete Form, aus Stahlblech.

Fußgleiter

5-Punkt-Gleitersystem, geringe Bodenunebenheiten ausgleichend. Gleiter Ø 30 mm, Kunststoff.

Tischsäule

Stahlrohr Ø 50 mm.

Oberflächen

■ Tellerfuß und Tischsäule pulverbeschichtet,

Tischplatte

■ Compact-Schichtstoff:

- Oberfläche FH Feinhammerschlag
- Oberfläche AP Aptico mit Antifingerprint-Ausrüstung. 

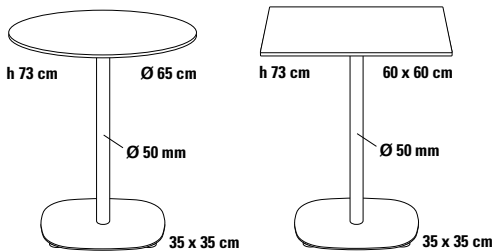

Tischplatte

Compact-Schichtstoff FH

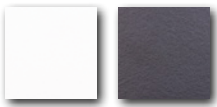

weiß
Kern schwarz

anthrazit

Tischfuß

Tellerfuß und Tischsäule pulverbeschichtet

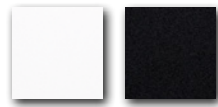

weiß
RAL 9003

schwarz
RAL 9005

AP Aptico



weiß
Kern weiß ▲

schwarz
Kern schwarz *

Größe

Ø 65/60 x 60 cm

Höhe

73 cm

Verkaufspreis/Euro

VK ohne MwSt.

541,15

▲ **Aufpreis** 44,00

* **Aufpreis** 68,70

Sonderfarben für Tischgestell nach RAL-Farbkarte möglich, Mindestbestellmenge 6 Stück

Aufpreis 52,25

TEA_TABLE

Bistrotisch Ø 65/60 x 60 cm

Design Team Formvorrat

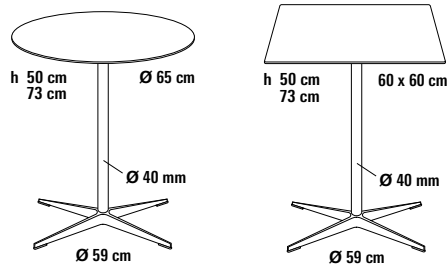

Elegantes Tischdesign mit schlanker Tischsäule und modernem Alu-Sternfuß für die exklusive Einrichtung in Wohnung und Hotel – dort, wo Design und Ausführung von besonderer Bedeutung sind.

Fuß

Sternfuß, Alu-Druckguß.

Fußgleiter

Kunststoff, verschraubt und auswechselbar.

Tischsäule

Alu-Rohr.

Oberflächen

- Sternfuß und Tischsäule Alu poliert.
- ▲ Sternfuß und Tischsäule pulverbeschichtet.

Tischplatte

- Compact-Schichtstoff:
 - Oberfläche FH Feinhammerschlag
 - Oberfläche AP Aptico mit Antifingerprint-Ausrüstung. 
- MDF pulverbeschichtet.
- Massivholzplatte, Qualitätsstufe A*, Oberfläche: Lack transparent, 10% glossy.

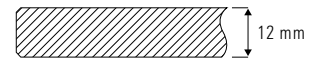

Tischplatte

Compact-Schichtstoff FH



weiß
Kern schwarz



anthrazit



weiß
Kern weiß ▲

AP Aptico

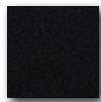

schwarz
Kern schwarz *

Tischfuß

Sternfuß und Tischsäule



Alu poliert

Größe

Ø 65/60 x 60 cm

Höhe

50, 73 cm

Verkaufspreis/Euro

VK ohne MwSt.

594,90

▲ **Aufpreis** 44,00
* **Aufpreis** 68,70

MDF pulverbeschichtet



weiß
RAL 9003



schwarz
RAL 9005

Sternfuß und Tischsäule



Alu poliert

Ø 65/60 x 60 cm

50, 73 cm

624,65

Massivholz

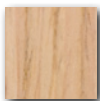

Eiche natur

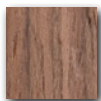

American
Nussbaum

Sternfuß und Tischsäule



Alu poliert

Ø 65 cm

50, 73 cm

Eiche natur

741,90

Ø 65 cm

50, 73 cm

Am. Nussbaum

940,00

▲ **Aufpreis Tischfuß**
pulverbeschichtet seidenmatt

Sternfuß und Tischsäule

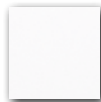

weiß
RAL 9003

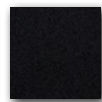

schwarz
RAL 9005

74,00

TIN_PLUS Bistrotisch Ø 65 cm

Design Team Formvorrat / Biemme

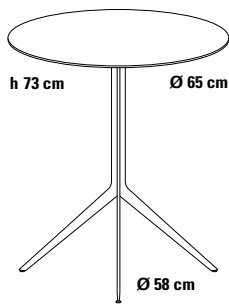

TIN_PLUS gehört zur neuen Designgeneration unserer Beistelltischserie TIN. Drei gleiche Tischbeine werden durch eine unsichtbare Verschraubung zusammengehalten. Das ergibt einen sehr stabilen Dreibeinfuß, der mit unterschiedlichen Tischplatten bestückbar ist. TIN ist ein ausgesprochen eleganter Beistelltisch in hochwertiger Optik und ein Blickfang in jeder Wohnung. Auch für anspruchsvolle Hotelerichtung geeignet.

Fuß

Tischbeine aus Alu-Druckguss, unsichtbar verschraubt.

Oberflächen

■ Tischbeine pulverbeschichtet, seidenmatt.

Tischplatte

■ MDF pulverbeschichtet.

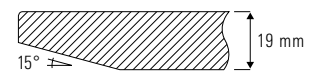

■ Compact-Schichtstoff AP Aptico mit Antifingerprint-Ausrüstung, 

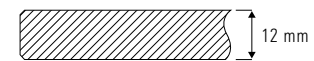

■ Massivholzplatte, Qualitätsstufe A*, Oberfläche: Lack transparent, 10% glossy.

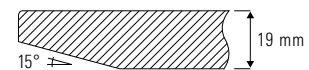

Tischplatte

MDF pulverbeschichtet

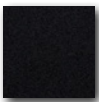

schwarz
RAL 9005

Tischfuß

pulverbeschichtet

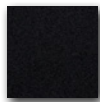

schwarz
RAL 9005

Größe

Ø 65 cm

Höhe

73 cm

Verkaufspreis/Euro

VK ohne MwSt.

629,10

Compact-Schichtstoff AP Aptico

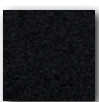

schwarz
Kern schwarz

pulverbeschichtet

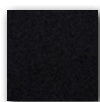

schwarz
RAL 9005

Ø 65 cm

73 cm

674,50

Massivholz

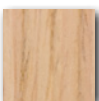

Eiche natur

pulverbeschichtet

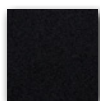

schwarz
RAL 9005

Ø 65 cm

73 cm

766,00

Massivholz

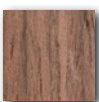

American
Nussbaum

pulverbeschichtet

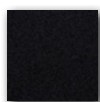

schwarz
RAL 9005

Ø 65 cm

73 cm

964,45

nur auf Anfrage lieferbar

*Massivholzklassifizierung: Qualitätsstufe A, weitgehend astfrei

TRE Stehtisch Ø 70 cm

Design Dieter de Haas

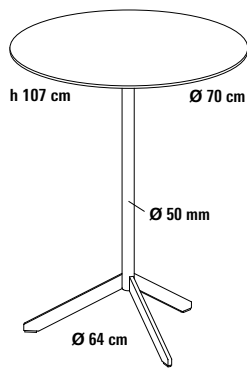

Stehtisch für den Objektbereich mit einem Fuß mit 3 Auslegern und abklappbarer Tischplatte zum platzsparenden Abstellen und Lagern nach Gebrauch. Einfach im Handling, gute Standfestigkeit durch Tischfuß mit Auslegern aus Flachstahl. Der ideale Stehtisch für die Objekt- und Hoteleinrichtung.

Fuß

Fuß mit 3 Auslegern aus Flachstahl 40 x 12 mm.

Fußgleiter

Kunststoff, verschraubt und auswechselbar.

Tischsäule

Stahlrohr.

Oberflächen

- Tischfuß und Tischsäule verchromt, Industrieverchromung mit feinen Bearbeitungsspuren,

- Tischfuß und Tischbeine pulverbeschichtet.

Tischplatte

- Compact-Schichtstoff FH.



Zusatzrüstung

Klapptischadapter zum senkrechten Abklappen der Tischplatte.

Tischplatte

Compact-Schichtstoff FH

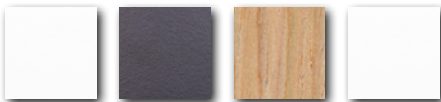

weiß
Kern schwarz

anthrazit

Dekor Eiche

weiß
Kern weiß ▲

Tischfuß

Fuß mit 3 Auslegern und Tischsäule



verchromt

Größe

Ø 70 cm

Höhe

107 cm

Verkaufspreis/Euro

VK ohne MwSt.

687,50

▲ **Aufpreis** **47,55**

Compact-Schichtstoff FH

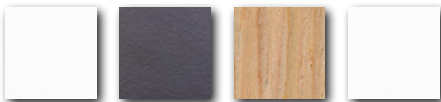

weiß
Kern schwarz

anthrazit

Dekor Eiche

weiß
Kern weiß ▲

Fuß mit 3 Auslegern und Tischsäule

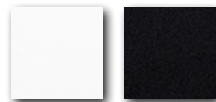

weiß
RAL 9003

schwarz
RAL 9005

Ø 70 cm

107 cm

728,70

▲ **Aufpreis** **47,55**

▲ Klapptischadapter zum Abklappen der Tischplatte in senkrechte Stellung, Achtung: Tischhöhe + 30 mm

im Preis enthalten

DISC Bistrotisch Ø 75/70 x 70 cm

Design Dieter de Haas



Moderner Bistrotisch in einfacher, robuster Ausführung. Durch gerundeten Tellerfuß ideal sowohl für runde als auch für quadratische Tischplatten. Hundertfach geliefert für Objekteinrichtung und Gastronomie.

Fuß

Tellerfuß, gerundete Form, aus Stahlblech.

Fußgleiter

5-Punkt-Gleitersystem, geringe Bodenunebenheiten ausgleichend. Gleiter Ø 30 mm, Kunststoff.

Tischsäule

Stahlrohr.

Oberflächen

■ Tellerfuß und Tischsäule pulverbeschichtet,

Tischplatte

■ Compact-Schichtstoff:

- Oberfläche FH Feinhammerschlag
- Oberfläche AP Aptico mit Antifingerprint-Ausrüstung. 

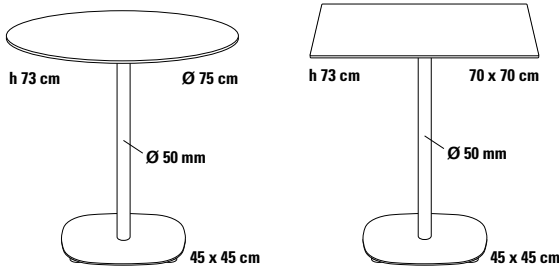

Tischplatte

Compact-Schichtstoff FH

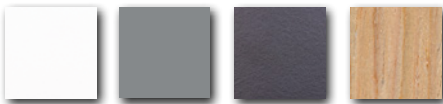

weiß
Kern schwarz

staubgrau

anthrazit

Dekor Eiche

Tischfuß

Tellerfuß und Tischsäule
pulverbeschichtet

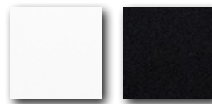

weiß
RAL 9003

schwarz
RAL 9005

Größe

Ø 75/70 x 70 cm

Höhe

73 cm

Verkaufspreis/Euro

VK ohne MwSt.

622,00



AP Aptico

weiß
Kern weiß ▲

schwarz
Kern schwarz *

▲ **Aufpreis**

44,00

* **Aufpreis**

68,70

Sonderfarben für Tischgestell nach RAL-Farbkarte möglich, Mindestbestellmenge 6 Stück

Aufpreis

53,10

UNO Bistrotisch Ø 75/70 x 70 cm, h 50/73/105 cm

Design Dieter de Haas

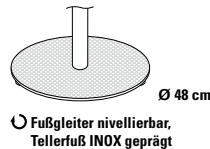
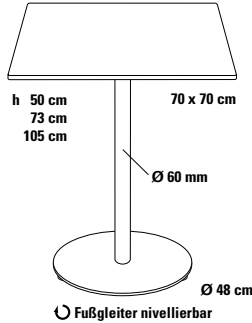
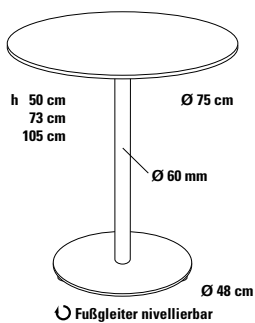

Bistrotisch – überzeugend im Design. Tellerfuß und Tischsäule sorgfältig auf die Größe der Tischplatte abgestimmt und damit Basis für viele Ausführungsvarianten. UNO ist immer ausgerüstet mit nivellierbaren Fußgleitern (System FORMvorRAT). Der ideale Tisch für alle Einrichtungsbereiche wie Wohnung, Büro, Gastronomie und Objekt.

Fuß

Tellerfuß, Tellerhaube Stahlblech, innere Platte 8 mm Stahl für hohe Standfestigkeit.

Fußgleiter

Ø 50 mm Kunststoff, nivellierbar, System FORMvorRAT mit Verlierschutz.

Tischsäule

Stahlrohr.

Oberflächen

- Tellerfuß und Tischsäule pulverbeschichtet,
- Tellerfuß und Tischsäule verchromt,
- Tellerfuß INOX geprägt Leinenstruktur, Tischsäule verchromt.

Tischplatte

- Compact-Schichtstoff:
 - Oberfläche FH Feinhammerschlag
 - Oberfläche AP Aptico mit Antifingerprint-Ausrüstung.



- Massivholzplatte, Qualitätsstufe A*, Oberfläche: Lack transparent, 10% glossy.

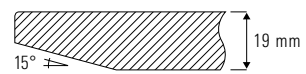

Tischplatte

Compact-Schichtstoff FH



Tischfuß

Tellerfuß und Tischsäule pulverbeschichtet



Größe

Höhe

Verkaufspreis/Euro VK ohne MwSt.

Ø 75/70 x 70 cm	50, 73 cm	695,20
Ø 75/70 x 70 cm	105 cm	732,10

Compact-Schichtstoff



Tellerfuß Tischsäule



Ø 75/70 x 70 cm	50, 73 cm	742,25
Ø 75/70 x 70 cm	105 cm	793,90



Tellerfuß Tischsäule



▲ Aufpreis		44,00
* Aufpreis		68,70
▼ Aufpreis	50, 73 cm	47,05
▼ Aufpreis	105 cm	61,80

⚠ Klapptischadapter zum Abklappen der Tischplatte in senkrechte Stellung, Achtung: Tischhöhe + 30 mm

Aufpreis 46,00

Zusatzausführungen Tischplatten →

UNO

Zusatzausführungen Tischplatten Ø 75/70 x 70 cm, h 74 cm



Bistrotisch auf Basis der Tischserie UNO mit Tischplatte in Massivholz und Tischsäule in Blendfurnier oder pulverbeschichtet. Tellerfuß mit nivellierbaren Fußgleitern (System FORMvorRAT). Der Bistrotisch in Massivholzdesign, elegant durch schlanke Tischsäule, sehr gut geeignet für gehobene Gastronomie und Hotelerichtung.

Fuß

Tellerfuß, Tellerhaube Stahlblech, innere Platte 8 mm Stahl für hohe Standfestigkeit.

Fußgleiter

Ø 50 mm Kunststoff, nivellierbar, System FORMvorRAT mit Verlierschutz.

Tischsäule

Stahlrohr.

Oberflächen

■ Tellerfuß und Tischsäule pulverbeschichtet.

Tischplatte

■ Massivholzplatte, Qualitätsstufe A*, Oberfläche: Lack transparent, 10% glossy.

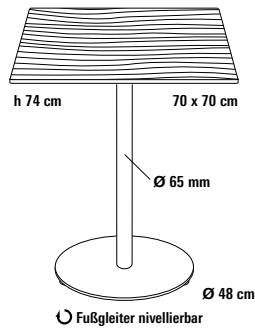
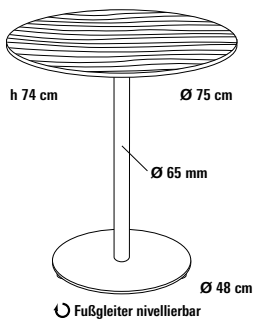
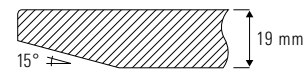

Tischplatte

Massivholzplatte

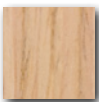

Eiche natur

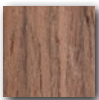

American Nussbaum

Tischfuß

Tellerfuß und Tischsäule pulverbeschichtet

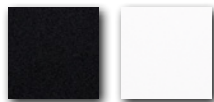

schwarz RAL 9005

weiß RAL 9003

Größe

Höhe

Verkaufspreis/Euro

VK ohne MwSt.

Ø 75/70 x 70 cm

74 cm

887,55

Ø 75/70 x 70 cm

74 cm

1.161,65

nur auf Anfrage lieferbar

Sonderausführung: Tischsäule mit Holzoberfläche in Eiche natur

*Massivholzklassifizierung: Qualitätsstufe A, weitgehend astfrei

Aufpreis

174,00

UNO_RETRO

Bistrotisch Ø 75/70 x 70 cm

Design Team Formvorrat/R. Parisotto/Michele Grigio



Bistrotisch auf Basis der Tischserie UNO mit Tellerfuß und Tischsäule im Retrodesign, Oberflächen in Antik Messing oder Marmoroptik. Tellerfuß mit nivellierbaren Fußgleitern (System FORMvorrAT). Der Bistrotisch für die stilvolle Einrichtung, speziell für gehobene Gastronomie und Hotelerichtung.

Fuß

Ø 48 cm

Tellerfuß, Tellerhaube Stahlblech, innere Platte 8 mm Stahl für hohe Standfestigkeit.

Fußgleiter

Ø 50 mm Kunststoff, nivellierbar, System FORMvorrAT mit Verlierschutz.

Tischsäule Ø 60 mm

Stahlrohr.

Oberflächen

- Tellerfuß und Tischsäule gebürstet, Spezial Pulverbeschichtung Antik Messing.

Tischplatte

- MDF pulverbeschichtet.

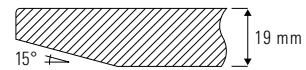

- Compact-Schichtstoff AP Aptico, Antifingerprint-Ausrüstung.
- Compact-Schichtstoff 12 mm.
 - Dekor Bianco Carrara, Kern weiß, Oberfläche matt,
 - Dekor Nero Marquina, Kern schwarz, Oberfläche matt.



Tischplatte

MDF pulverbeschichtet

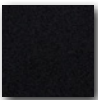

schwarz
RAL 9005

Tischerfuß

Tellerfuß und Tischsäule

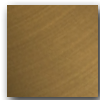

Antik Messing

Compact-Schichtstoff AP Aptico

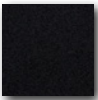

schwarz
Kern schwarz

Tellerfuß und Tischsäule

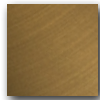

Antik Messing

Compact-Schichtstoff

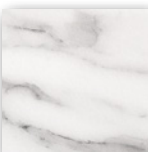

Bianco Carrara
Kern weiß

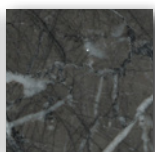

Pietra Grey
Kern schwarz

Tellerfuß und Tischsäule

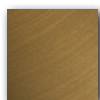

Antik Messing

Größe

Ø 75/70 x 70 cm

Höhe

73 cm

Verkaufspreis/Euro

VK ohne MwSt.

662,55

Ø 75/70 x 70 cm

73 cm

763,90

Ø 75/70 x 70 cm

73 cm

996,70

Achtung: Lieferzeit 12 Wochen

Zusatzausführungen Tischplatten →

UNO_RETRO

Zusatzausführungen Tischplatten Ø 75/70 x 70 cm

Design Team Formvorrat / R. Parisotto / Michele Grigio



Diese neue Variante der Tischserie UNO_RETRO ist eine gelungene Kombination von Marmoroptik und Massivholz. Die Compact-Schichtstoffplatte ist in einen Massivholzrahmen aus Eiche natur eingelegt. Die 12 mm dicke Platte liegt dabei auf dem Eichenrahmen auf. Zusammen mit dem Tischfuß aus Antik Messing verleiht diese aufwendige Ausführung dem Tisch ein exklusives Erscheinungsbild. Er eignet sich daher besonders für die gehobene Gastronomie.

Fuß

Ø 48 cm

Tellerfuß, Tellerhaube Stahlblech, innere Platte 8 mm Stahl für hohe Standfestigkeit.

Fußgleiter

Ø 50 mm Kunststoff, nivellierbar, System FORMvorrAT mit Verlierschutz.

Tischsäule Ø 60 mm

Stahlrohr.

Oberflächen

- Tellerfuß und Tischsäule gebürstet, Spezial Pulverbeschichtung Antik Messing.

Tischplatte

Grundplatte mit Massivholzrahmen, darin eingelegte Compact-Schichtstoffplatte.

- Compact-Schichtstoff AP Aptico, Antifingerprint-Ausrüstung.
- Compact-Schichtstoff 12 mm.
 - Dekor Bianco Carrara, Kern weiß, Oberfläche matt,
 - Dekor Grigio Carrara, Kern schwarz, Oberfläche matt.

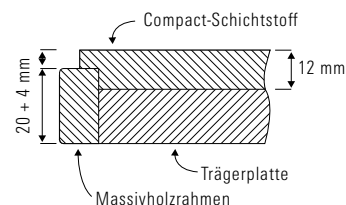

Tischplatte

Compact-Schichtstoff im Holzrahmen

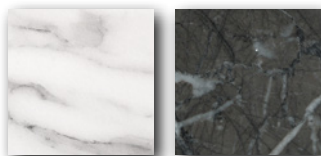

Bianco Carrara Kern weiß
Pietra Grey Kern schwarz

Tischfuß

Tellerfuß und Tischsäule

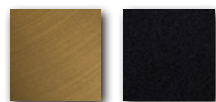

Antik Messing
schwarz RAL 9005

Größe

Ø 70 x 70 cm

Höhe

74 cm

Verkaufspreis/Euro

VK ohne MwSt.

1.394,45

Achtung: Lieferzeit 12 Wochen

UNO_STYLE

Stehtisch Ø 75/70 x 70 cm

Design Team Formvorrat / Michele Grigio



Bistrotisch in neuer Materialität, überzeugend im Design, hochwertig in der Ausführung durch veredelte Oberflächen von Tischsäule und Tischplatte. Die 21 mm dicke Tischplatte ist durch einen Stahlrahmen mit galvanisch beschichteter Oberfläche goldfarben eingefasst. Damit ist sie sehr widerstandsfähig gegen Stöße oder Abrieb. Ein Tisch für gehobene Gastronomie und Hotelerichtung.

Tellerfuß Ø 48 cm

Tellerfuß, Tellerhaube Stahlblech, innere Platte 8 mm Stahl für hohe Standfestigkeit.

Fußgleiter

Ø 50 mm Kunststoff, nivellierbar, System FORMvorrAT mit Verlierschutz.

Tischsäule Ø 60 mm

Stahlrohr.

Oberflächen

■ Tellerfuß pulverbeschichtet, Tischsäule galvanische Messingbeschichtung.

■ Tellerfuß und Tischsäule pulverbeschichtet.

Tischplatte

■ 21 mm Holzwerkstoffplatte belegt mit Schichtstoff AP Aptico mit Antifingerprint-Ausrüstung, Sichtkante Stahl 5 mm mit galvanischer Beschichtung.

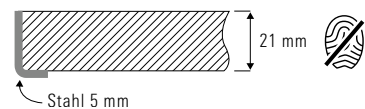

Tischplatte

Schichtstoff AP Aptico



schwarz
Sichtkante goldfarben

Tischfuß

Tellerfuß

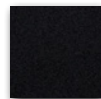

schwarz
RAL 9005

Tischsäule



messing satiniert

Größe

Ø 75 cm
Ø 75 cm

Höhe

74 cm
106 cm

Verkaufspreis/Euro

VK ohne MwSt.

1.684,20
1.717,80

Schichtstoff AP Aptico



schwarz
Sichtkante goldfarben

Tellerfuß und Tischsäule pulverbeschichtet

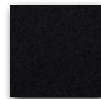

schwarz
RAL 9005

70 x 70 cm
70 x 70 cm

74 cm
106 cm

1.941,00
1.974,60

Achtung: Lieferzeit 12 Wochen

DUE Bistrotisch 70 x 70 cm

Design Dieter de Haas

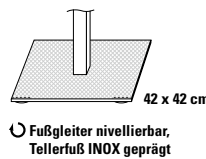
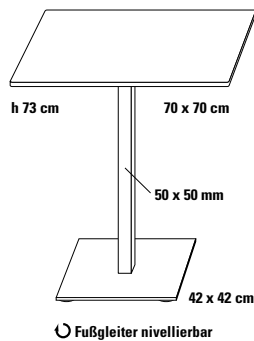
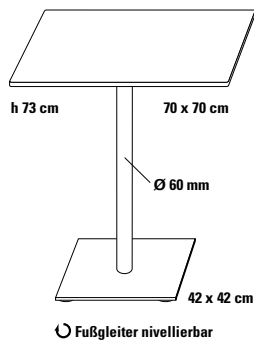

Bistrotisch, überzeugend im Design. Ausführung mit quadratischer Tischsäule, abgestimmt auf quadratischen Tellerfuß und quadratische Tischplatte, ausgerüstet mit den bewährten Fußgleitern (System FORMvorRAT), ideal für alle Einrichtungsbereiche.

Fuß

Tellerfuß, Tellerhaube Stahlblech, innere Platte 8 mm Stahl für hohe Standfestigkeit.

Fußgleiter

Ø 50 mm Kunststoff, nivellierbar, System FORMvorRAT mit Verlierschutz.

Tischsäule

- Rundrohr (auch in Kombination mit quadratischem Tellerfuß und quadratischer Tischplatte möglich),
- Quadratrohr.

Oberflächen

- Tellerfuß und Tischsäule pulverbeschichtet,
- Tellerfuß INOX geprägt Leinenstruktur, Tischsäule verchromt.

Tischplatte

- Compact-Schichtstoff:
 - Oberfläche FH Feinhammerschlag
 - Oberfläche AP Aptico mit Antifingerprint-Ausrüstung.



Tischplatte

Compact-Schichtstoff FH



weiß
Kern schwarz

staubgrau

anthrazit

Dekor Eiche

Tischfuß

Tellerfuß und Tischsäule pulverbeschichtet

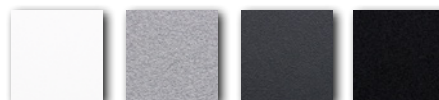

weiß
RAL 9003

weißsalu
RAL 9006

anthrazit
RAL 7016

schwarz
RAL 9005

Größe

70 x 70 cm
70 x 70 cm

Höhe

73 cm (Rundrohr)
73 cm (Quadratrohr)

Verkaufspreis/Euro

VK ohne MwSt.

696,20
696,20



AP Aptico

weiß
Kern weiß ▲

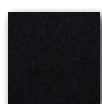

schwarz
Kern schwarz *

Tellerfuß Tischsäule

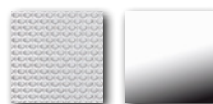

INOX geprägt ▼ verchromt ▼

▲ Aufpreis

* Aufpreis

▼ Aufpreis

44,00

68,70

60,25

Zusatzausführungen Tischplatten →

DUE

Zusatzausführungen Tischplatten 70 x 70 cm, h 74 cm

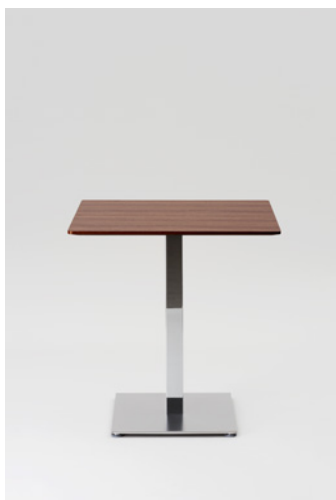

Tischplatte

- MDF pulverbeschichtet,
- Massivholzplatte, Qualitätsstufe A*,
Oberfläche: Lack transparent, 10% gloss.

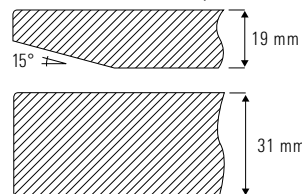

Tischplatte

Massivholzplatte 19 mm

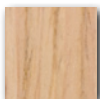

Eiche natur

Tischfuß

Tellerfuß und Tischsäule pulverbeschichtet

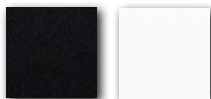

schwarz
RAL 9005

weiß
RAL 9003

Größe

Höhe

Verkaufspreis/Euro

VK ohne MwSt.

Ø 75/70 x 70 cm	74 cm (Rundrohr)	887,65
Ø 75/70 x 70 cm	74 cm (Quadratrohr)	888,65

Massivholzplatte 19 mm

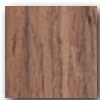

American
Nussbaum

Tellerfuß und Tischsäule pulverbeschichtet

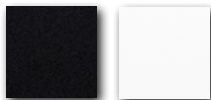

schwarz
RAL 9005

weiß
RAL 9003

Ø 75/70 x 70 cm	74 cm (Rundrohr)	1.161,75
Ø 75/70 x 70 cm	74 cm (Quadratrohr)	1.162,75

Massivholzplatte 31 mm



Eiche natur

Tellerfuß und Tischsäule pulverbeschichtet

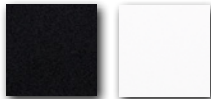

schwarz
RAL 9005

weiß
RAL 9003

70 x 70 cm	74 cm (Rundrohr)	849,45
70 x 70 cm	74 cm (Quadratrohr)	850,45

*Massivholzklassifizierung: Qualitätsstufe A, weitgehend astfrei

TAVOLO_MOA

Einsäulentisch Ø 75/70 x 70 cm

Design Team Formvorrat



Elegantes Tischdesign mit schlanker Tischsäule und modernem Alu-Sternfuß. Der Tisch für die exklusive Einrichtung, ideal kombinierbar mit einer Vielzahl von Tischplattenausführungen. Der Tisch für die Einrichtung in Wohnung und Hotel, wenn Exklusivität und Design von besonderer Bedeutung sind.

Fuß

Sternfuß, Alu-Druckguss.

Fußgleiter

Kunststoff, verschraubt und auswechselbar.

Tischsäule

Alu-Rohr.

Oberflächen

■ Sternfuß und Tischsäule Alu poliert,

▲ Sternfuß und Tischsäule pulverbeschichtet.

Tischplatte

■ Compact-Schichtstoff:

– Oberfläche FH Feinhammerschlag

– Oberfläche AP Aptico mit Antifingerprint-Ausrüstung.

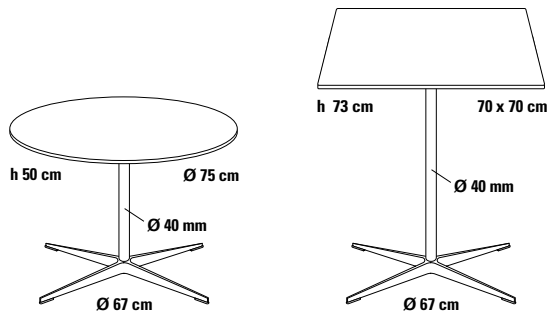

Tischplatte

Compact-Schichtstoff FH

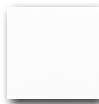

weiß
Kern schwarz



staubgrau

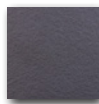

anthrazit



Dekor Eiche

Tischfuß

Sternfuß und Tischsäule



Alu poliert

Größe

Ø 75/70 x 70 cm

Höhe

50, 73 cm

Verkaufspreis/Euro

VK ohne MwSt.

611,70

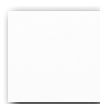

weiß
Kern weiß ▲

AP Aptico

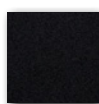

schwarz
Kern schwarz *

▲ Aufpreis

44,00

* Aufpreis

68,70

▲ Aufpreis Tischfuß
pulverbeschichtet seidenmatt

Sternfuß und Tischsäule

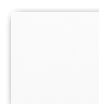

weiß
RAL 9003

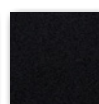

schwarz
RAL 9005

74,00

Zusatzausführungen Tischplatten →

TAVOLO_MOA

Zusatzausführungen Tischplatten Ø 75/70 x 70 cm







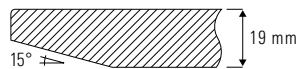



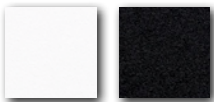

Tischplatte

- MDF pulverbeschichtet,
- Massivholzplatte, Qualitätsstufe A*,
Oberfläche: Lack transparent, 10% gloss.



- Glas transparent, satiniert (Unterseite),
ESG Sicherheitsglas.

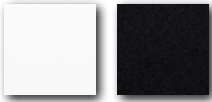

Tischplatte	Tischfuß Größe	Höhe	Verkaufspreis/Euro VK ohne MwSt.
MDF pulverbeschichtet  weiß schwarz	Sternfuß und Tischsäule  Alu poliert	Ø 75/70 x 70 cm 50, 73 cm	650,70
Massivholz  Eiche natur	Sternfuß und Tischsäule  Alu poliert	Ø 75/70 x 70 cm 50, 73 cm	804,00
Massivholz  American Nussbaum	Sternfuß und Tischsäule  Alu poliert	Ø 75/70 x 70 cm 50, 73 cm	1.078,15
Glas ESG  transparent	Sternfuß und Tischsäule  Alu poliert	Ø 75/70 x 70 cm 50, 73 cm	694,10
Glas ESG  satiniert	Sternfuß und Tischsäule  Alu poliert	Ø 75/70 x 70 cm 50, 73 cm	729,50
▲ Aufpreis Tischfuß pulverbeschichtet seidenmatt	Sternfuß und Tischsäule  weiß RAL 9003 schwarz RAL 9005		74,00

nur auf Anfrage lieferbar

*Massivholzklassifizierung: Qualitätsstufe A, weitgehend astfrei

FIX_UP Einsäulentisch/-Stehtisch Ø 75/70 x 70 cm

Design Michael Schneider, Dieter de Haas



Unser Bestseller im unverwechselbaren FORMvorRAT Design mit flachem Kreuzfuß aus Stahl und sorgfältig dimensionierter Tischsäule. Ausführung mit hoher Standfestigkeit, natürlich mit nivellierbaren Fußgleitern (System FORMvorRAT). Viele Ausführungsvarianten möglich, dadurch ideal für alle Einrichtungszwecke. Auch bestens geeignet für Objekteinrichtung.

Fuß

Kreuzfuß, Stahlblech aus einem Stück.

Fußgleiter

Ø 50 mm Kunststoff, nivellierbar, System FORMvorRAT mit Verlierschutz.

Tischsäule

Stahlrohr.

Oberflächen

- Kreuzfuß und Tischsäule pulverbeschichtet,
- Kreuzfuß und Tischsäule verchromt.

Tischplatte

- Compact-Schichtstoff:
 - Oberfläche FH Feinhammerschlag
 - Oberfläche AP Aptico mit Antifingerprint-Ausrüstung.



- Compact-Schichtstoff:
 - Oberfläche FH Feinhammerschlag
 - Oberfläche AP Aptico mit Antifingerprint-Ausrüstung.

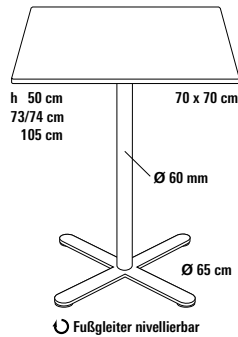
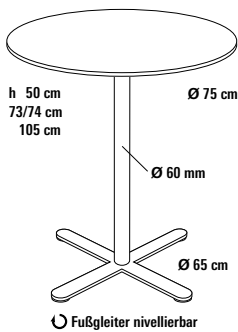

Tischplatte

Compact-Schichtstoff FH



weiß
Kern schwarz

staubgrau

anthrazit

Dekor Eiche

Tischfuß

Kreuzfuß und Tischsäule pulverbeschichtet



weiß
RAL 9003

weißsalu
RAL 9006

anthrazit
RAL 7016

schwarz
RAL 9005

Größe

Höhe

Verkaufspreis/Euro VK ohne MwSt.

Ø 75/70 x 70 cm	50, 73 cm	735,55
Ø 75/70 x 70 cm	105 cm	771,45

Massivholzplatte



Eiche natur

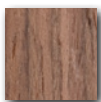

American Nussbaum

Tellerfuß und Tischsäule pulverbeschichtet

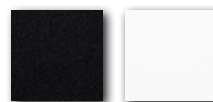

schwarz
RAL 9005

weiß
RAL 9003

Ø 75/70 x 70 cm	74 cm	926,90
Ø 75/70 x 70 cm	105 cm	963,80

Ø 75/70 x 70 cm	74 cm	1.201,00
Ø 75/70 x 70 cm	105 cm	1.237,90

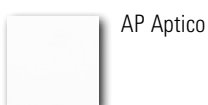

weiß
Kern weiß ▲

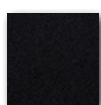

schwarz
Kern schwarz *



verchromt ▼

Kreuzfuß und Tischsäule verchromt

▲ Aufpreis		44,00
* Aufpreis		68,70
▼ Aufpreis	50, 73/74 cm	226,45
▼ Aufpreis	105 cm	241,90

🔺 Klapptischadapter zum Abklappen der Tischplatte in senkrechte Stellung, Achtung: Tischhöhe + 30 mm

Aufpreis 49,00

*Massivholzklassifizierung: Qualitätsstufe A, weitgehend astfrei

NEXT Bistrotisch Ø 75/70 x 70 cm

Design Team Formvorrat



Die Basis der Tischserie NEXT ist ein neu entwickelter Alufuß mit vier Auslegern, bei dem die Mittelachse in einer Höhe von 280 mm beginnt. Das Design ermöglicht eine optimale Fußfreiheit und gewährleistet das platzsparende Ineinanderschieben der Tische bei abgeklappter Tischplatte. NEXT Tische mit Klappadapter sind flexibel einsetzbar und auf kleinster Fläche lagerfähig – ideal für Objekt- und Hotelerichtung.

Fuß

Tischfuß aus Alu-Druckguss.

Fußgleiter

Ø 40 mm Kunststoff, 6 mm nivellierbar, System FORMvorrAT mit Verlierschutz.

Tischsäule

Stahlrohr.

Oberflächen

- Kreuzfuß Alu poliert, Tischsäule verchromt,
- ▲ Kreuzfuß und Tischsäule pulverbeschichtet.

Tischplatte

- Compact-Schichtstoff:
 - Oberfläche FH Feinhammerschlag
 - Oberfläche AP Aptico mit Antifingerprint-Ausrüstung.

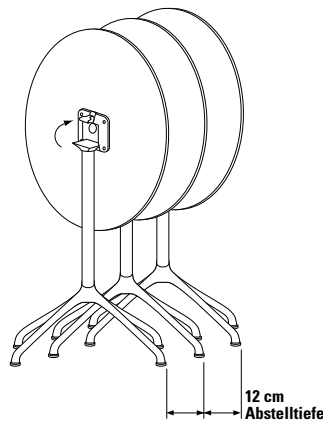
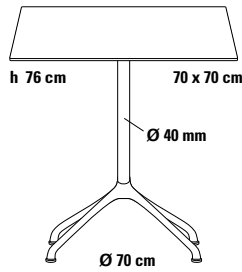
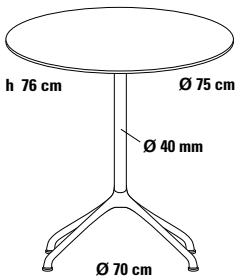
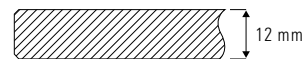

Tischplatte

Compact-Schichtstoff FH



weiß
Kern schwarz



staubgrau

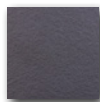

anthrazit



Dekor Eiche

AP Aptico



weiß
Kern weiß ▲

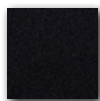

schwarz
Kern schwarz *

Tischfuß

Tischfuß



Alu poliert

Tischsäule



verchromt

Größe

Ø 75/70 x 70 cm

Höhe

76 cm

Verkaufspreis/Euro

VK ohne MwSt.

663,10

▲ **Aufpreis** 44,00

* **Aufpreis** 68,70

▲ **Aufpreis Tischfuß pulverbeschichtet**

Tischfuß und Tischsäule

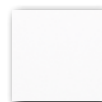

weiß
RAL 9003

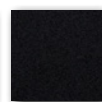

schwarz
RAL 9005

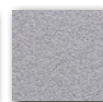

weißalu
RAL 9006

74,00

⚠ Klappadapter zum Abklappen der Tischplatte in senkrechte Stellung, Achtung: Tischhöhe + 30 mm

im Preis enthalten

ALMA (vorher: IN & OUT)

Bistro- und Stehtisch für Inneneinrichtung Ø 75/85 cm und 70 x 70 / 80 x 80 cm

Design Team Formvorrat



Ein Allroundtisch für alle Anforderungen im Bereich Objekt und Gastronomie, anspruchsvoll im Design. Geringes Gewicht durch Alu-Kreuzfuß, jedoch sehr standfest, ideal auch bei sehr unebenem Fußboden durch nivellierbare Fußgleiter (System FORMvorrAT).

Fuß

Kreuzfuß, Alu-Druckguss.

Fußgleiter

Ø 40 mm, Kunststoff, 6 mm nivellierbar, System FORMvorrAT mit Verlierschutz.

Tischsäule

Stahlrohr.

Oberflächen

- Kreuzfuß Alu poliert, Tischsäule verchromt.
- ▲ Kreuzfuß und Tischsäule pulverbeschichtet.

Tischplatte

- Compact-Schichtstoff:
 - Oberfläche FH Feinhammerschlag
 - Oberfläche AP Aptico mit Antifingerprint-Ausrüstung.



- MDF pulverbeschichtet,
- Massivholzplatte, Qualitätsstufe A*, Oberfläche: Lack transparent, 10% gloss.

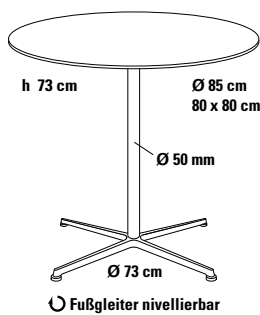
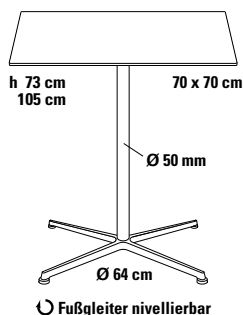
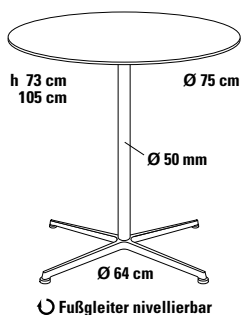

Tischplatte

Compact-Schichtstoff FH



AP Aptico

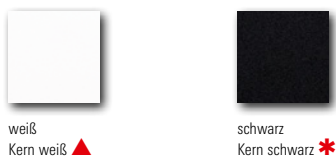

Tischfuß

Kreuzfuß Tischsäule

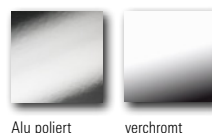

Größe

Ø 75/70 x 70 cm
Ø 75/70 x 70 cm
Ø 85/80 x 80 cm

Höhe

73 cm
105 cm
73 cm

Verkaufspreis/Euro

VK ohne MwSt.

672,25
699,80
704,70

▲ **Aufpreis** 44,00
* **Aufpreis** 68,70

▲ **Aufpreis Tischfuß pulverbeschichtet seidenmatt**

Kreuzfuß und Tischsäule

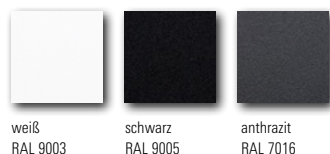

74,00

◊ **Klapptischadapter mit Reduzierung zum Abklappen der Tischplatte in senkrechte Stellung. Achtung: Tischhöhe + 30 mm**

Ø 75/70 x 70 cm
Ø 85/80 x 80 cm

Aufpreis 64,50
Aufpreis 98,50

FIX_UP_OX

Einsäulentisch Ø 85/80 x 80 cm

Design Michael Schneider, Dieter de Haas

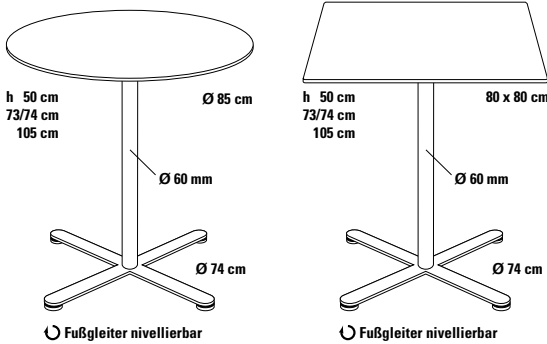

Auch der Einsäulentisch FIX_UP_OX gehört zu unseren Bestsellern im unverwechselbaren FORMvorRAT Design, wie die Tischserie FIX_UP, jedoch mit Kreuzfuß Ø 74 cm für größere Tischplatten, dadurch hohe Standfestigkeit bei größeren Tischplattenabmessungen. Ausgerüstet mit nivellierbaren Fußgleitern (System FORMvorRAT), sehr gut geeignet für Objekteinrichtung.

Fuß

Kreuzfuß, Stahlblech aus einem Stück.

Fußgleiter

Ø 50 mm Kunststoff, nivellierbar, System FORMvorRAT mit Verlierschutz.

Tischsäule

Stahlrohr.

Oberflächen

- Kreuzfuß und Tischsäule pulverbeschichtet,
- Kreuzfuß und Tischsäule verchromt.

Tischplatte

- Compact-Schichtstoff:
 - Oberfläche FH Feinhammerschlag
 - Oberfläche AP Aptico mit Antifingerprint-Ausrüstung.

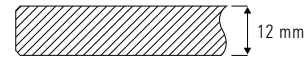

Tischplatte

Compact-Schichtstoff FH

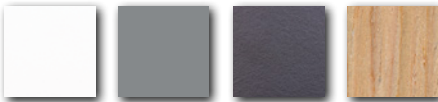

weiß Kern schwarz
 staubgrau
 anthrazit
 Dekor Eiche

Tischfuß

Kreuzfuß und Tischsäule pulverbeschichtet

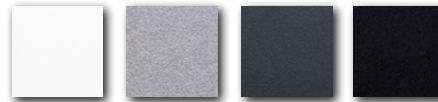

weiß RAL 9003
 weißsalu RAL 9006
 anthrazit RAL 7016
 schwarz RAL 9005

Größe

Höhe

Verkaufspreis/Euro

VK ohne MwSt.

Ø 85/80 x 80 cm 50, 73 cm 750,85
 Ø 85/80 x 80 cm 105 cm 787,75

Massivholzplatte



Eiche natur

Tellerfuß und Tischsäule pulverbeschichtet

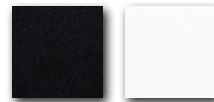

schwarz RAL 9005
 weiß RAL 9003

Ø 85/80 x 80 cm 74 cm 1.045,95
 Ø 85/80 x 80 cm 105 cm 1.082,85

AP Aptico



weiß Kern weiß ▲

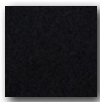

schwarz Kern schwarz *

Kreuzfuß und Tischsäule verchromt



verchromt ▼

▲ **Aufpreis** 44,00
 * **Aufpreis** 68,70
 ▼ **Aufpreis** 217,65
 ▼ **Aufpreis** 234,30

⚠ **Klapptschadappter mit Reduzierung zum Abklappen der Tischplatte in senkrechte Stellung. Achtung: Tischhöhe + 30 mm**

Ø 85/80 x 80 cm **Aufpreis** 98,50

*Massivholzklassifizierung: Qualitätsstufe A, weitgehend astfrei

UNO_OX

Einsäulentisch Ø 85/80 x 80 cm, h 50/73/105 cm

Design Dieter de Haas



Einsäulentisch auf Basis der Tischserie UNO – überzeugend im Design. Mit Tellerfuß Ø 55 cm für größere Tischplatten, dadurch hohe Standfestigkeit, unterstützt durch nivellierbare Fußgleiter (System FORMvorRAT), sehr gut geeignet für Objekteinrichtung.

Fuß

Tellerfuß, Tellerhaube Stahlblech, innere Platte 8 mm Stahl für hohe Standfestigkeit.

Fußgleiter

Ø 45 mm Kunststoff, nivellierbar, System FORMvorRAT mit Verlierschutz.

Tischsäule

Stahlrohr.

Oberflächen

- Tellerfuß und Tischsäule pulverbeschichtet,
- Tellerfuß und Tischsäule verchromt,
- Tellerfuß INOX geprägt Leinenstruktur, Tischsäule verchromt.

Tischplatte

- Compact-Schichtstoff:
 - Oberfläche FH Feinhammerschlag
 - Oberfläche AP Aptico mit Antifingerprint-Ausrüstung.

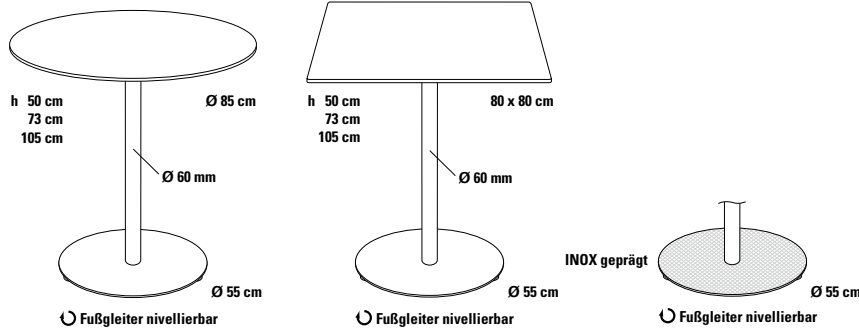

Tischplatte

Compact-Schichtstoff FH

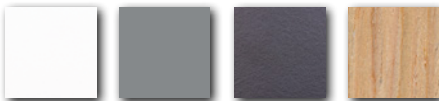

weiß
Kern schwarz

staubgrau

anthrazit

Dekor Eiche

Tischfuß

Tellerfuß und Tischsäule pulverbeschichtet

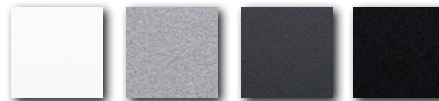

weiß
RAL 9003

weißsalu
RAL 9006

anthrazit
RAL 7016

schwarz
RAL 9005

Größe

Ø 85/80 x 80 cm
Ø 85/80 x 80 cm

Höhe

50, 73 cm
105 cm

Verkaufspreis/Euro

VK ohne MwSt.

746,20
783,10



weiß
Kern weiß ▲

AP Aptico

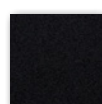

schwarz
Kern schwarz *

Tellerfuß Tischsäule



INOX geprägt ▼

verchromt ▼

▲ Aufpreis

* Aufpreis

▼ Aufpreis

▼ Aufpreis

50, 73 cm

105 cm

44,00

68,70

55,45

71,30

Zusatzausführungen Tischplatten →

UNO_0X

Zusatzausführungen Tischplatten Ø 85/80 x 80 cm, h 74 cm



Tischplatte

- MDF pulverbeschichtet,
- Massivholzplatte, Qualitätsstufe A*,
Oberfläche: Lack transparent, 10% gloss.

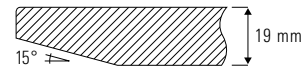

Tischplatte

Massivholzplatte

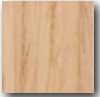

Eiche natur

Tischfuß

Tellerfuß und Tischsäule pulverbeschichtet

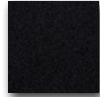

schwarz
RAL 9005

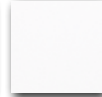

weiß
RAL 9003

Größe

Ø 85/80 x 80 cm

Höhe

74 cm

Verkaufspreis/Euro

VK ohne MwSt.

1.041,30

Sonderausführung: Tischsäule mit Holzoberfläche in Eiche natur

*Massivholzklassifizierung: Qualitätsstufe A, weitgehend astfrei

Aufpreis

174,00

DUE_0X

Einsäulentisch Ø 85/80 x 80 cm, h 73 cm

Design Dieter de Haas

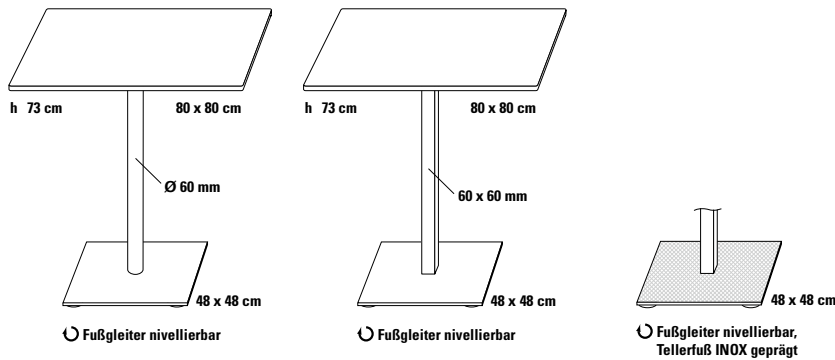

Bistrotisch im typischen FORMvorRAT Design, mit großem Tellerfuß, geeignet für größere Tischplattenabmessungen, dadurch hohe Standfestigkeit, unterstützt durch die nivellierbaren Fußgleiter (System FORMvorRAT), sehr gut geeignet für Objekteinrichtung.

Fuß

Tellerfuß, Tellerhaube Stahlblech, innere Platte 8 mm Stahl für hohe Standfestigkeit.

Fußgleiter

Ø 45 mm Kunststoff, nivellierbar, System FORMvorRAT mit Verlierschutz.

Tischsäule

- Rundrohr (auch in Kombination mit quadratischem Tellerfuß und quadratischer Tischplatte möglich),
- Quadratrohr.

Oberflächen

- Tellerfuß und Tischsäule pulverbeschichtet,
- Tellerfuß INOX geprägt Leinenstruktur, Tischsäule verchromt.

Tischplatte

- Compact-Schichtstoff FH.

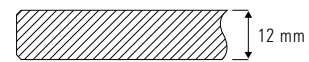

- Compact-Schichtstoff AP Aptico mit Antifingerprint-Ausrüstung.



Tischplatte

Compact-Schichtstoff FH

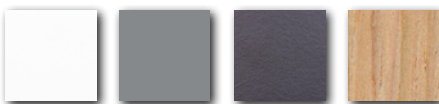

weiß
Kern schwarz

staubgrau

anthrazit

Dekor Eiche

Tischfuß

Tellerfuß und Tischsäule pulverbeschichtet

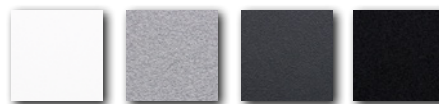

weiß
RAL 9003

weißsalu
RAL 9006

anthrazit
RAL 7016

schwarz
RAL 9005

Größe

Ø 85/80 x 80 cm
Ø 85/80 x 80 cm

Höhe

73 cm (Rundrohr)
73 cm (Quadratrohr)

Verkaufspreis/Euro

VK ohne MwSt.

794,85
799,85



weiß
Kern weiß ▲

AP Aptico

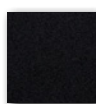

schwarz
Kern schwarz *

Tellerfuß Tischsäule



INOX geprägt ▼

verchromt ▼

▲ Aufpreis

* Aufpreis

▼ Aufpreis

44,00

68,70

81,00

◢ Klapptischadapter zum Abklappen der Tischplatte in senkrechte Stellung, Achtung: Tischhöhe + 30 mm

Aufpreis

46,00

Zusatzausführungen Tischplatten →

DUE_0X

Zusatzausführungen Tischplatten Ø 85/80 x 80 cm, h 74 cm



Tischplatte

- MDF pulverbeschichtet,
- Massivholzplatte, Qualitätsstufe A*,
Oberfläche: Lack transparent, 10% gloss.

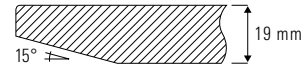

Tischplatte

Massivholzplatte



Eiche natur

Tischfuß

Tellerfuß und Tischsäule pulverbeschichtet

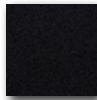

schwarz
RAL 9005

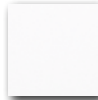

weiß
RAL 9003

Größe

Höhe

Verkaufspreis/Euro

VK ohne MwSt.

Ø 85/80 x 80 cm

74 cm

1.089,95

*Massivholzklassifizierung: Qualitätsstufe A, weitgehend astfrei

SONDERAUSFÜHRUNGEN

Sonderfarben nach RAL-Farbkarte:	Compact-Schichtstoff HPLC-I, Aufpreis 25 %, Mindestbestellmenge 6 Stück Compact-Schichtstoff HPLC-EX, Aufpreis 25 %, Mindestbestellmenge 6 Stück
Sondergrößen:	Compact-Schichtstoff, Sondermaß, Aufpreis 25 %, Mindestbestellmenge 8 Stück Compact-Schichtstoff, Größe verkleinern, Aufpreis 89,50 Euro, netto VK, pro Tischplatte in Einzelanfertigung
Lieferzeit:	Sonderfarben, Sondergrößen mindestens 8–12 Wochen

Für viele Komponenten bietet FORMvorRAT die Möglichkeit der Sonderausführung wie folgt an:

■ Tischplatten in Compact-Schichtstoff HPLC-I, Sonderfarben nach FunderMax-Farbkarte.

Eine Erstinformation zu der von uns verwendeten Compact-Schichtstoffplatte erhalten Sie über FunderMax www.fundermax.at.

Wählen Sie dazu den Produktbereich Max Compact Interior aus. Farbmuster oder eine Originalfarbkarte erhalten Sie über uns.

■ Fußgestell in Pulverbeschichtung, Sonderfarben nach RAL-Farbkarte, Aufpreis 25 %.

Nicht für alle Farben aus der RAL-Farbkarte ist eine Pulverbeschichtung möglich. Dies liegt vor allem an dem unterschiedlichen Verhalten des Pulverlacks beim Beschichtungsvorgang.

Für die Auswahl von Sonderfarben bitten wir um Ihre Rücksprache.

Bemerkungen

■ **Für alle Sonderausführungen bedarf es der ausdrücklichen Zustimmung von FORMvorRAT.**

■ **Die Lieferzeit für Sonderausführungen beträgt grundsätzlich 8–12 Wochen.**

■ **Grundsätzlich sind alle Tischgestelle nach Rücksprache mit FORMvorRAT auch ohne Tischplatte lieferbar.**

FORMvorRAT, Januar 2025

