

Möbel für Außen

2





Möbel für Außen aus der FORMvorRAT Kollektion verbinden Design mit Qualität, hochwertiger Optik und Funktionalität. Alle Außentische aus Aluminium und Edelstahl mit Tischplatten aus Compact-Schichtstoff, Qualität ESTERNO, sind für dauerhaften Außeneinsatz geeignet. FORMvorRAT bietet fast 10 Standardausführungen in Tischgrößen von Ø 75 / 70 x 70 cm bis Ø 140 cm und 80 x 80 bis 90 x 200 cm sowie zusätzlich viele Ausführungsvarianten.

Unsere Tischplatten aus Compact-Schichtstoff, Qualität ESTERNO, sind:

- witterungsbeständig, lichtecht
- kratzfest, schlagzäh
- lösungsmittelbeständig, leicht zu reinigen.
- Alle Metalloberflächen sind zusätzlich pulverbeschichtet für

ein nachhaltig schönes Aussehen.

Viele FORMvorRAT Außentische sind zusätzlich ausrüstbar mit:

- Tischverbindern
- Klapptischadaptern
- Sicherungshaken

Die Pflegeanleitung für Außenmöbel finden Sie auf Seite 2.9

TIN_ESTERNO

Neuheit 2025 Beistelltisch Ø 55 cm

Design Team Formvorrat / Biemme

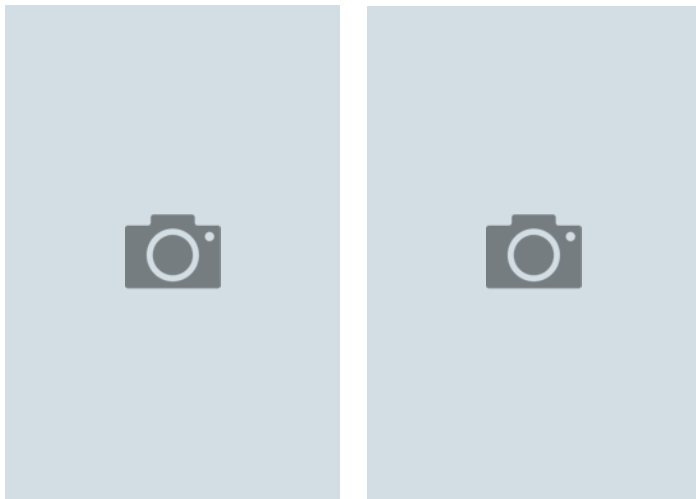

Für außen
geeignet.

TIN_ESTERNO – 100 % Aluminium für den dauerhaften Außeneinsatz. Der neue Beistelltisch mit seinem Dreibeinfuß aus Aluminium bietet überall eine gute Standfestigkeit. Seine Alu-Sandwichplatte hat eine gerundete Kante, die ihm ein hochwertiges Aussehen verleiht. Durch diese Art Tischplatte entsteht im Gebrauch nicht das typisch metallische Geräusch von Blech.

Fuß

Tischbeine aus Alu-Druckguss, unsichtbar verschraubt.

Fußgleiter

Ø 14 mm Hartgummi.

Oberflächen

■ Tischplatte und Tischfuß pulverbeschichtet, dauerhaft witterungs- und UV-beständig.

Tischplatte

■ Aluminium 6 mm, hochwertige Alu-Legierung als Sandwichplatte mit gerundeter Plattenkante.

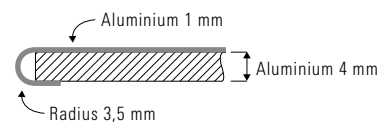

Gewicht

■ 4,5 kg.

✘ **Achtung, bitte beachten Sie die Anleitung zur PFLEGE IM AUSSENEINSATZ am Ende des Kapitels.**

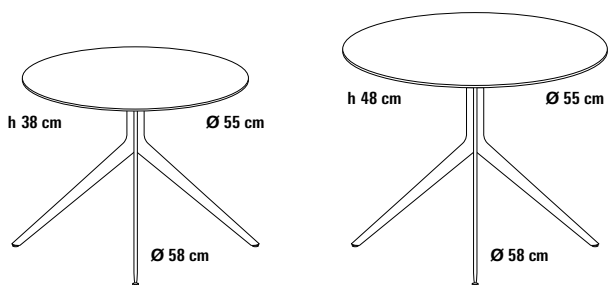

Tischplatte und Tischfuß

Aluminium pulverbeschichtet



weiß RAL 9003 schwarz RAL 9005 zinkgelb RAL 1018 rubinrot RAL 3003 anthrazit RAL 7016 olivgrün RAL 6003 ultramarinblau RAL 5002

Größe

Ø 55 cm

Höhe

38/48 cm

Verkaufspreis/Euro

VK ohne MwSt.

498,00

Sonderfarben nach RAL ab 6 Stück möglich.

Aufpreis/Stck.

29,00

TIN_PLUS_ESTERNO

Neuheit 2025 Bistrotisch Ø 65 cm

Design Team Formvorrat/Biemme

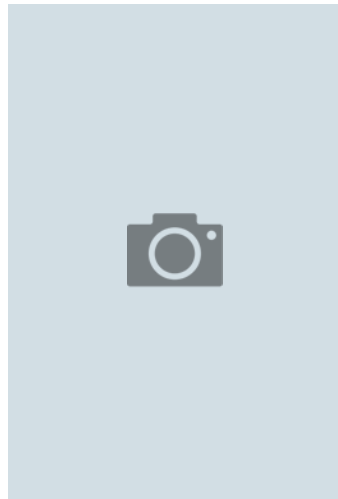
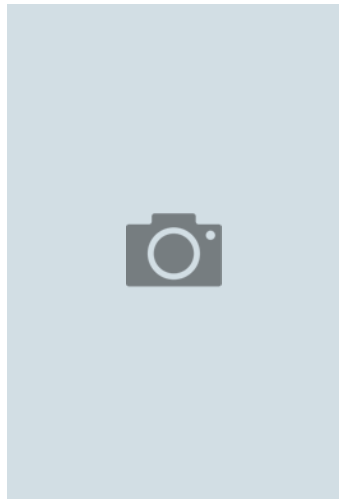

Für außen
geeignet.

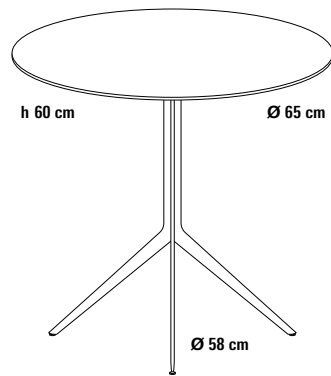

100 % Aluminium – der neue Bistrotisch TIN_PLUS_ESTERNO, konzipiert für den dauerhaften Außeneinsatz. Mit seinem Dreibeinfuß aus Aluminium bietet er überall eine gute Standfestigkeit. Der Dreibeinfuß und die Alu-Sandwichplatte mit gerundeter Plattenkante verleihen ihm ein hochwertiges Aussehen. Durch diese Art Tischplatte entsteht im Gebrauch nicht das typisch metallische Geräusch von Blech.

Fuß

Tischbeine aus Alu-Druckguss, unsichtbar verschraubt.

Fußgleiter

Ø 14 mm Hartgummi.

Oberflächen

■ Tischplatte und Tischfuß pulverbeschichtet, dauerhaft witterungs- und UV-beständig.

Tischplatte

■ Aluminium 6 mm, hochwertige Alu-Legierung als Sandwichplatte mit gerundeter Plattenkante.

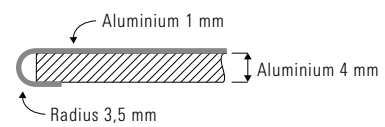

Gewicht

■ 8,5 kg.

✘ **Achtung, bitte beachten Sie die Anleitung zur PFLEGE IM AUSSENEINSATZ am Ende des Kapitels.**

Tischplatte und Tischfuß

Aluminium pulverbeschichtet



weiß RAL 9003 schwarz RAL 9005 zinkgelb RAL 1018 rubinrot RAL 3003 anthrazit RAL 7016 olivgrün RAL 6003 ultramarinblau RAL 5002

Größe

Ø 65 cm

Höhe

72 cm

Verkaufspreis/Euro

VK ohne MwSt.

582,00

Sonderfarben nach RAL ab 6 Stück möglich.

Aufpreis/Stck.

29,00

NEXT_ESTERNO

Bistrotisch für Außenbereich Ø 75/70 x 70 cm

Design Team Formvorrat



Für außen
geeignet.

Die Tischserie NEXT_ESTERNO mit vierarmigem Alufuß, Tischsäule aus Edelstahl und einer Tischplatte aus Compact-Schichtstoff, Qualität ESTERNO, ist für den dauerhaften Außeneinsatz geeignet. Weil man NEXT_ESTERNO-Tische bei abgeklappter Tischplatte platzsparend ineinanderschieben kann, ist das Abstellen mit geringem Platzbedarf garantiert. NEXT_ESTERNO ist der ideale Tisch für die Bestückung von Außenflächen im Bereich Objekt- und Hotelerichtung.

Fuß

Tischfuß aus Alu-Druckguss.

Fußgleiter

Ø 40 mm Kunststoff, 6 mm nivellierbar, System FORMvorRAT mit Verlierschutz.

Tischsäule

Rundrohr aus Edelstahl, mit dem Tischfuß fest verbunden.

Oberflächen

■ Kreuzfuß und Tischsäule pulverbeschichtet, Schutzlack glatt/seidenmatt, leicht zu reinigen, witterungsbeständig.

Tischplatte

■ Compact-Schichtstoff, Qualität ESTERNO, lichteht, hohe Kratzfestigkeit, dauerhaft witterungsbeständig.



✘ **Achtung, bitte beachten Sie die Anleitung zur PFLEGE IM AUSSENEINSATZ am Ende des Kapitels.**

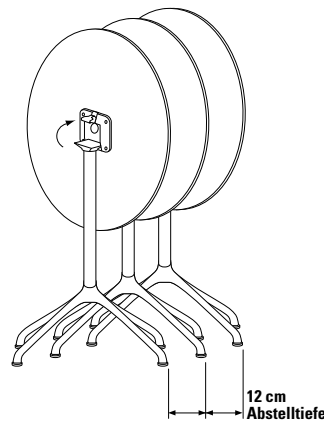
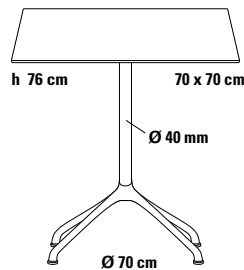
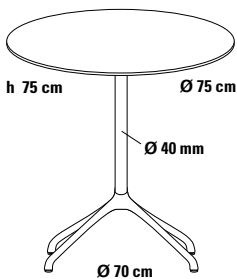

Tischplatte

Compact-Schichtstoff

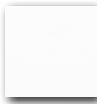

weiß
Kern schwarz



staubgrau

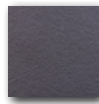

anthrazit

Tischfuß

Tischfuß und Tischsäule
pulverbeschichtet

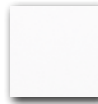

weiß
RAL 9003



weißalu
RAL 9006

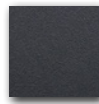

anthrazit
RAL 7016

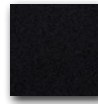

schwarz
RAL 9005

Größe

Ø 75/70 x 70 cm

Höhe

VK ohne MwSt.

75 cm

Verkaufspreis/Euro

670,10

⚠ Klapptischadapter zum Abklappen der Tischplatte in senkrechte Stellung, Achtung: Tischhöhe + 30 mm

im Preis enthalten

IN & OUT_ESTERNO

Bistrotisch für Außenbereich Ø 75/85 und 70 x 70/80 x 80 cm

Design Team Formvorrat



Für außen geeignet.

Der Allround-Tisch für alle Anforderungen im Bereich Objekt und Gastronomie, anspruchsvoll im Design ohne die übliche Eisdienloptik. Geringes Gewicht durch Alu-Kreuzfuß, jedoch sehr standfest, ideal auch bei sehr unebenem Boden durch nivellierbare Fußgleiter.

Fuß

Kreuzfuß, Alu-Druckguss.

Fußgleiter

Ø 40 mm, Kunststoff, 6 mm nivellierbar, System FORMvorrAT mit Verlierschutz.

Tischsäule

Rundrohr, Edelstahl.

Oberflächen

- Kreuzfuß und Tischsäule pulverbeschichtet, Schutzlack glatt/seidenmatt, leicht zu reinigen, witterungsbeständig.

Tischplatte

- Compact-Schichtstoff, Qualität ESTERNO, lichtecht, hohe Kratzfestigkeit, dauerhaft witterungsbeständig.



✘ **Achtung, bitte beachten Sie die Anleitung zur PFLEGE IM AUSSENEINSATZ am Ende des Kapitels.**

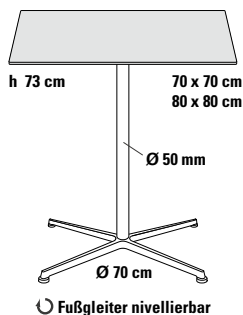
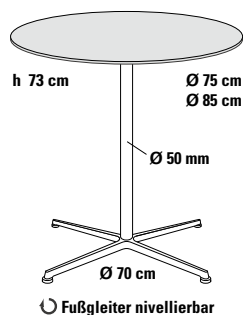

Tischplatte

Compact-Schichtstoff



weiß
Kern braun oder schwarz

staubgrau

anthrazit

Tischfuß

Kreuzfuß und Tischsäule pulverbeschichtet



weiß
RAL 9003

weißalu
RAL 9006

anthrazit
RAL 7016

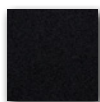

schwarz
RAL 9005

Größe

Höhe

Verkaufspreis/Euro

VK ohne MwSt.

Ø 75/70 x 70 cm

73 cm

720,40

Ø 85/80 x 80 cm

73 cm

784,15

⚠ Klapptischadapter mit Reduzierring zum Abklappen der Tischplatte in senkrechte Stellung, Achtung: Tischhöhe + 30 mm

Aufpreis

98,50

SPIDER_ESTERNO

Einsäulentisch mit Alu-Untergestell Ø 100/120

Design Team Formvorrat



Für außen
geeignet.

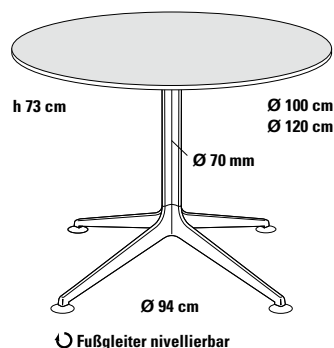

Aluminium rostet nicht und ist dann besonders witterungsbeständig, wenn die Oberfläche mit einem Pulverlack beschichtet ist.

In Kombination mit einer Tischplatte aus Compact-Schichtstoff, Qualität ESTERNO, ist dieser Tisch mit elegantem Sternfuß und Wellensäule aus Aluminium für den dauerhaften Außeneinsatz geeignet. Durch die großen, nivellierbaren Fußgleiter (System FORMvorRAT) ist der Tisch ausgesprochen standfest, auch bei sehr unebenen Bodenverhältnissen.

Fuß

Sternfuß aus Aluminium-Druckguß.

Fußgleiter

Ø 75 mm, Edelstahl matt, nivellierbar, System FORMvorRAT mit Verlierschutz.

Tischsäule

Ø 70 mm Aluminiumrohr, in Wellenform stranggepresst.

Oberfläche

■ Sternfuß und Tischsäule pulverbeschichtet, Schutzlack glatt/seidenmatt, leicht zu reinigen, witterungsbeständig.

Tischplatte

■ Compact-Schichtstoff, Qualität ESTERNO, lichtecht, hohe Kratzfestigkeit, dauerhaft witterungsbeständig.



✘ **Achtung, bitte beachten Sie die Anleitung zur PFLEGE IM AUSSENEINSATZ am Ende des Kapitels.**

Tischplatte

Compact-Schichtstoff

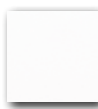

weiß
Kern schwarz



staubgrau

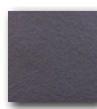

anthrazit

Tischfuß

Sternfuß und Tischsäule
pulverbeschichtet

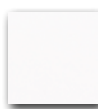

weiß
RAL 9003

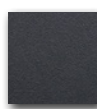

anthrazit
RAL 7016

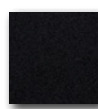

schwarz
RAL 9005

Größe

Ø 100 cm
Ø 120 cm

Höhe

73 cm
73 cm

Verkaufspreis/Euro

VK ohne MwSt.

998,45
1.050,75

⚠ **Klapptischadapter zum Abklappen der Tischplatte in senkrechte Stellung, Achtung: Tischhöhe + 20 mm**

Aufpreis

149,50

TAVOLO_Y_ESTERNO

Außentisch Ø 100/120 cm

Design Team Formvorrat/Metalseat



Für außen
geeignet.

Mit Tischbeinen aus Aluminium und einer Tischplatte aus Compact-Schichtstoff, Qualität ESTERNO, ist TAVOLO_Y_ESTERNO sehr gut geeignet für den dauerhaften Außeneinsatz. Die Tischbeine mit großen, nivellierbaren Fußgleitern bieten eine ausgesprochen gute Standfestigkeit, auch bei sehr schwierigen Bodenverhältnissen. Ein Tisch, der den vorhandenen Platz ideal nutzt mit seinem Dreibeingestell und der runden Tischplatte.

Tischgestell

- Y-Rahmen aus Rechteckrohr 60 x 30 mm,
- 3 Tischbeine aus Alu-Druckguss

Fußgleiter

- nivellierbare Fußgleiter aus Edelstahl Ø 75 mm, satiniert oder pulverbeschichtet.

Oberflächen

- Y-Rahmen mit 3 Auslegern pulverbeschichtet, mit Rostschutzgrundierung,
- Tischbeine aus Alu, zusätzlich pulverbeschichtet glatt / seidenmatt, leicht zu reinigen, witterungsbeständig.

Tischplatte

- Compact-Schichtstoff, Qualität ESTERNO, lichtecht, hohe Kratzfestigkeit, dauerhaft witterungsbeständig.



✘ **Achtung, bitte beachten Sie die Anleitung zur PFLEGE IM AUSSENEINSATZ am Ende des Kapitels.**



Tischplatte

Compact-Schichtstoff



weiß
Kern schwarz



staubgrau

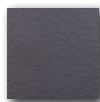

anthrazit

Tischuntergestell

pulverbeschichtet

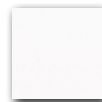

weiß
RAL 9003

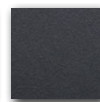

anthrazit
RAL 7016

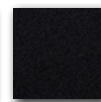

schwarz
RAL 9005

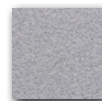

weißalu
RAL 9006

Trägerstruktur: Y-Rahmen
pulverbeschichtet

Größe

Höhe

Verkaufspreis/Euro

VK ohne MwSt.

Ø 100 cm

73 cm

969,40

Ø 120 cm

73 cm

994,60

TAVOLO_X_140_ESTERNO

Tisch mit Alu-Vierbeingestell Ø 140 cm

Design Team Formvorrat / Metalseat



Mit dem intelligenten Konstruktionsprinzip der Tischserien TAVOLO_Y und TAVOLO_X können runde, rechteckige und quadratische Tischvarianten realisiert werden. Die Varianten unterscheiden sich nur durch die Anzahl der Tischbeine: 3 oder 4.

Tischgestell

- X-Rahmen aus Rechteckrohr 60 x 30 mm,
- 4 Tischbeine aus Alu-Druckguss.

Fußgleiter

- nivellierbare Fußgleiter aus Edelstahl Ø 75 mm, satiniert oder pulverbeschichtet.

Oberflächen

- X-Rahmen mit 4 Auslegern, pulverbeschichtet, mit Rostschutzgrundierung,
- Tischbeine aus Alu, zusätzlich pulverbeschichtet, glatt / seidenmatt, leicht zu reinigen, witterungsbeständig.

Tischplatte

- Compact-Schichtstoff, Qualität ESTERNO, lichteht, hohe Kratzfestigkeit, dauerhaft witterungsbeständig.

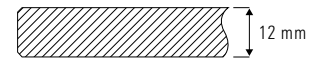

✘ **Achtung, bitte beachten Sie die Anleitung zur PFLEGE IM AUSSENEINSATZ am Ende des Kapitels.**

Tischplatte

Compact-Schichtstoff



weiß
Kern schwarz

staubgrau

anthrazit

Tischuntergestell

pulverbeschichtet

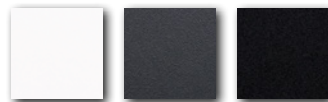

weiß
RAL 9003

anthrazit
RAL 7016

schwarz
RAL 9005



weißalu
RAL 9006

Trägerstruktur: X-Rahmen
pulverbeschichtet

Größe

Ø 140 cm

Höhe

73 cm

Verkaufspreis/Euro

VK ohne MwSt.

1.355,90

TAVOLO_XR_ESTERNO

Außentisch 90 x 180, 90 x 200 cm

Design Team Formvorrat/Metalseat



Für außen
geeignet.



Die intelligente Konstruktionsprinzip der Tischserie TAVOLO_X_ESTERNO eignet sich auch für Tische mit rechteckiger Tischplatte. Mit Tischbeinen aus Aluminium und einer Tischplatte aus Compact-Schichtstoff, Qualität ESTERNO, ist TAVOLO_X_ESTERNO sehr gut geeignet für den dauerhaften Außeneinsatz. Die Tischbeine mit großen, nivellierbaren Fußgleitern bieten eine ausgesprochen gute Standfestigkeit, auch bei sehr schwierigen Bodenverhältnissen.

Tischgestell

- X-Rahmen aus Rechteckrohr 60 x 30 mm,
- 4 Tischbeine aus Alu-Druckguss.

Tischgestell

- nivellierbare Fußgleiter aus Edelstahl Ø 75 mm, satiniert oder pulverbeschichtet.

Oberflächen

- X-Rahmen mit 4 Auslegern, pulverbeschichtet, mit Rostschutzgrundierung,
- Tischbeine aus Alu, zusätzlich pulverbeschichtet glatt / seidenmatt, leicht zu reinigen, witterungsbeständig.

Tischplatte

- Compact-Schichtstoff, Qualität ESTERNO, lichtecht, hohe Kratzfestigkeit, dauerhaft witterungsbeständig.



✘ **Achtung, bitte beachten Sie die Anleitung zur PFLEGE IM AUSSENEINSATZ am Ende des Kapitels.**

Tischplatte

Compact-Schichtstoff



weiß
Kern schwarz

staubgrau

Tischuntergestell

pulverbeschichtet

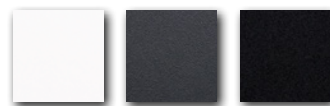

weiß
RAL 9003

anthrazit
RAL 7016

schwarz
RAL 9005



Trägerstruktur: X-Rahmen
pulverbeschichtet

weißalu
RAL 9006

Größe

Höhe

Verkaufspreis/Euro

VK ohne MwSt.

90 x 180 cm

73 cm

1.617,50

90 x 200 cm

73 cm

1.697,50

PFLEGE IM AUßENEINSATZ

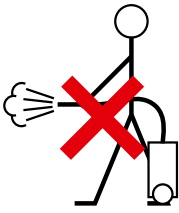

**Kein Hochdruck-
reinigungsgerät!**



**Keine stark ätzenden
Reinigungsmittel!**

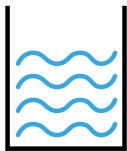

Nur Wasser

Alle Materialien erleiden Veränderungen ihrer Oberflächenstruktur und Farbigkeit durch Witterungseinflüsse, auch wenn sie speziell für den Außeneinsatz hergestellt wurden oder ausgerüstet sind. Die Witterungseinflüsse hängen stark von den örtlich vorherrschenden Bedingungen wie hohe Luftfeuchtigkeit, permanente Nässe, hoher Salzgehalt oder hohe Verschmutzung der Umgebungsluft ab.

Sowohl unsere Tischfüße aus Aluminium als auch unsere Tischsäulen aus Edelstahl sind alle mit einem farbigen Pulverlack beschichtet. Durch diese Beschichtung wird die typische milchige Oxidschicht verdeckt und ein langlebig schönes Aussehen garantiert.

Mit einer permanenten Pflege durch Wasser mit geringer Zugabe schmutzlösender, pH-neutraler Seifenlauge werden die Langlebigkeit und das Aussehen der Möbel geschützt.

Zur Reinigung und Schmutzbeseitigung sollte kein Hochdruckreinigungsgerät verwendet werden!

Für den dauerhaften Außeneinsatz unserer Möbel in Bereichen mit hohem Salzgehalt der Luft sind eine zusätzliche Oberflächenvergütung und der Einsatz von Edelstahl hoher Qualitätsstufe unbedingt erforderlich. Daraus resultieren entsprechende Aufpreise.

Reklamationen, die auf unsachgemäße Behandlung, falsche Pflege oder auf für bestimmte Witterungsbedingungen unzureichende Eignung der Möbel zurückzuführen sind, können wir nicht anerkennen.

FORMvorrAT berät Sie gerne in allen Fragen zur Außentauglichkeit und Pflege unserer Möbel.