

Beistell- / **6** Couchtische



Beistelltische spielen eine wichtige Rolle in Wohnung, Hotelzimmer, Lobby, Foyer oder Konferenzraum. Sie sind als praktische Kleinmöbel wahre Multitalente. Je nach Bedarf ziehen sie schnell dahin um, wo sie gebraucht werden. In ihrem Hauptjob bieten sie Abstellflächen, aber sie können auch Minibühnen sein für Lampen, Accessoires oder Zeitschriften. Man kann sie zu Ladestationen für Tablet und Smartphone ausrüsten. Und in der Innenarchitektur werden Beistelltische gern als Blickfang eingesetzt.

In der FORMvorRAT Kollektion sind Beistelltische schon lange ein äußerst wichtiger Bereich mit großer Bandbreite an Materialien und Formen. Unsere Beistelltische sind unverwechselbar im Design und in hoher Qualität gefertigt.

Bei der Entwicklung der vielen verschiedenen Größen und Ausführungsvarianten haben wir besonders auf Haltbarkeit und Standfestigkeit geachtet.

Neue Ausführung 2025 POP Beistelltisch Ø 45 cm

Design Andrea Veronelli, Dieter de Haas

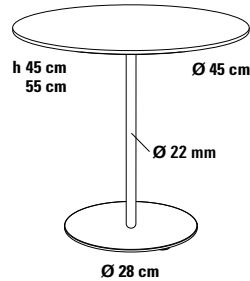
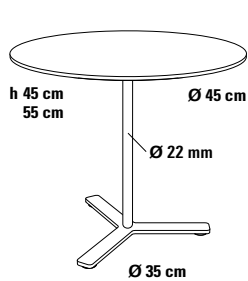

Eine Beistelltischserie, anspruchsvoll im Design, raffiniert in der Ausführung, hochwertig in Qualität und Materialien, mit ausgesprochen guter Standfestigkeit. Der kleine Tisch für Wohnung und Objekt. Auch mit Massivholzplatten in Eiche oder American Nussbaum lieferbar.

Fuß

- Kreuzfuß, Stahl aus einem Stück.
- Tellerfuß aus 6 mm Stahlblech.

Fußgleiter

Kunststoff, geeignet für alle Fußböden.

Tischsäule

Alu-Rohr.

Oberflächen

- Tischfuß pulverbeschichtet, seidenmatt,
- Tellerfuß pulverbeschichtet, seidenmatt, verchromt.

Tischplatte

- Compact-Schichtstoff AP Aptico mit Antifingerprint-Ausrüstung.

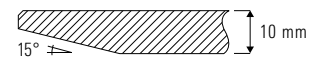

- Massivholzplatte, Qualitätsstufe A*, Oberfläche: Lack transparent, 10% glossy.

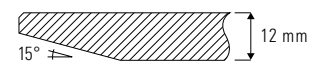

Einfache Montage ganz ohne Werkzeug!

Tischplatte

Compact-Schichtstoff AP Aptico

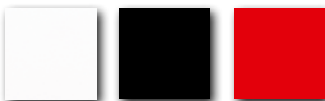

weiß Kern weiß
schwarz Kern schwarz
rot Kern rot

Tischfuß

Kreuzfuß/Tellerfuß pulverbeschichtet

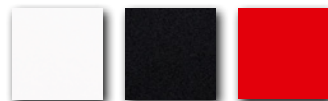

weiß RAL 9003
schwarz RAL 9005
rot RAL 3020

Größe

Höhe

Verkaufspreis/Euro VK ohne MwSt.

Ø 45 cm

45/55 cm

448,20

Massivholzplatte



Eiche natur

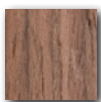

American
Nussbaum

Kreuzfuß/Tellerfuß pulverbeschichtet

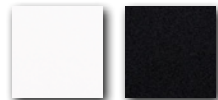

weiß RAL 9003
schwarz RAL 9005

Ø 45 cm

45/55 cm

486,25

Ø 45 cm

45/55 cm

495,25

Tellerfuß verchromt

▲ **Aufpreis Tellerfuß verchromt**



verchromt

18,10

*Massivholzklassifizierung: Qualitätsstufe A, weitgehend astfrei

Neuheit 2025 CARINA_A_COLORE

Beistelltisch Ø 45 cm, Ø 55 cm

Design Team FORMvorRAT

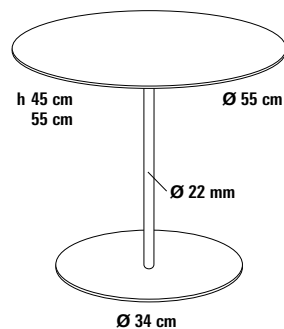
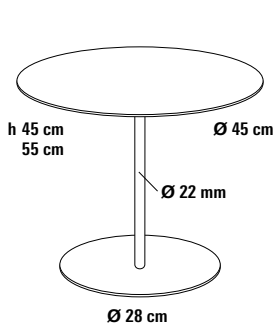

CARINA_A_COLORE ist unsere besondere Beistelltischserie mit neuem Design- und Materialkonzept. Alle Komponenten bestehen aus Metall und können homogen und in vielen Farben pulverbeschichtet werden. Als Basis dient ein Beistelltisch mit rundem Tellerfuß aus Stahl für eine hohe Standfestigkeit. Die Tischplatte aus Aluminium als Sandwichplatte hat eine gerundete Kante, die dem Tisch ein hochwertiges Aussehen verleiht. Durch diese Konstruktion entstehen im Gebrauch keine metallischen Geräusche. CARINA_A_COLORE Beistelltische setzen mit Ihren Farben neue Akzente in der Innenarchitektur für Wohneinrichtung, Büro und Hotel. Sie sind der absolute Hingucker.

Fuß

Rund, Fußplatte aus Stahl 5 mm.

Fußgleiter

5 Fußgleiter Ø 20 mm Kunststoff.

Tischsäule

Alu-Rundrohr Ø 22 mm, eine Spezialentwicklung für die Montage ohne Werkzeug.

Oberflächen

- Tischplatte, Tischsäule und Tellerfuß mit Spezial-Pulverbeschichtung in Microstruktur, kratzfest, leicht zu pflegen.

Tischplatte

- Neuentwicklung von FORMvorRAT als Sandwichplatte aus Aluminium mit gerundeter Plattenkante.

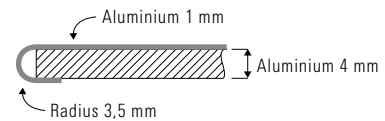

Lieferung

- unmontiert in Kartonverpackung
- Ø 45 cm: 64 x 64 x h 9 cm, 7,6 kg,
- Ø 55 cm: 64 x 64 x h 9 cm, 10,5 kg.



Einfache Montage ganz ohne Werkzeug!

Tischplatte und Tischfuß

Tischplatte, Tellerfuß und Tischsäule pulverbeschichtet, Microstruktur



weiß
RAL 9003

schwarz
RAL 9005

zinkgelb
RAL 1018

rubinrot
RAL 3003

fenstergrau
RAL 7040

olivgrün
RAL 6003

ultramarinblau
RAL 5002

Größe

Ø 45 cm
Ø 55 cm

Höhe

45/55 cm
45/55 cm

Verkaufspreis/Euro

VK ohne MwSt.

278,85
336,70

Sonderfarben nach RAL ab 6 Stück ohne Aufpreis möglich.

Neuheit 2025 CARA Tabletttisch 34 x 47 cm

Design Team FORMvorrAT



Tablett mit Anti-Slip-Beschichtung

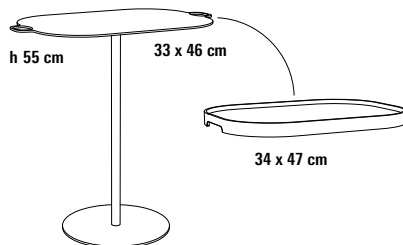
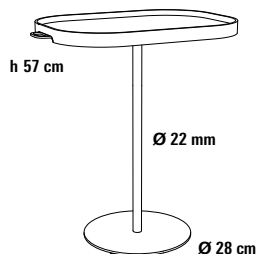

CARA, der neue Tabletttisch von FORMvorrAT, begeistert durch seine Vielseitigkeit und sein intelligentes Design. Seine Basis ist ein Beistelltisch mit runder Fußplatte und Tischsäule. Die speziell für CARA entwickelte Tischplatte garantiert dem integrierten Serviertablett seinen sicheren Halt. Wird das Tablett abgenommen, dient die Tischplatte als Ablagefläche. Mit den zwei gegenüberliegenden Griffen kann der Tisch sicher und leicht getragen werden. CARA ist ein „must-have“ für Wohnung, Büro und Hotel.

Fuß

Rund, Fußplatte aus Stahl 5 mm.

Fußgleiter

5 Fußgleiter Ø 20 mm Kunststoff.

Tischsäule

Alu-Rundrohr Ø 22 mm, eine Spezialentwicklung für die Montage ohne Werkzeug.

Oberflächen

- Alle Metalloberflächen pulverbeschichtet farblich homogen in Microstruktur,

Tischplatte

- 4 mm Alu-Blech, aus einem Stück gelasert, mit 2 Tragegriffen.



Tablett

- 34 x 47 cm, Schichtholz, Oberfläche in Echtholz furner (Bosign Sweden).

Lieferung

- unmontiert in Kartonverpackung 64 x 64 x h 9 cm, 7,6 kg.

 Einfache Montage ganz ohne Werkzeug!

Tischplatte

Tischplatte pulverbeschichtet

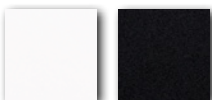

weiß
RAL 9003

schwarz
RAL 9005

Tischfuß

Tellerfuß und Tischsäule pulverbeschichtet

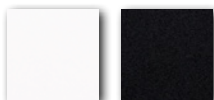

weiß
RAL 9003

schwarz
RAL 9005

Größe

33 x 46 cm

Höhe

55 (57) cm

Verkaufspreis/Euro

VK ohne MwSt.

325,35

Tablett

Schichtholz, Oberfläche in Echtholz furner (Bosign Sweden)



Dekor Eiche

Dekor Nussbaum

34 x 47 cm

3 cm

im Preis inbegriffen

Neuheit 2025 RELAX Laptop- und Beistelltisch 38 x 48 cm, Ø 50 cm

Design Team FORMvorrAT

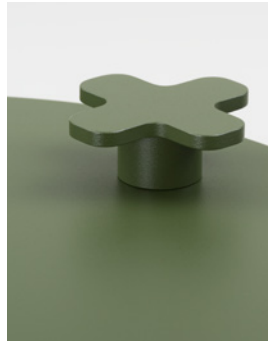
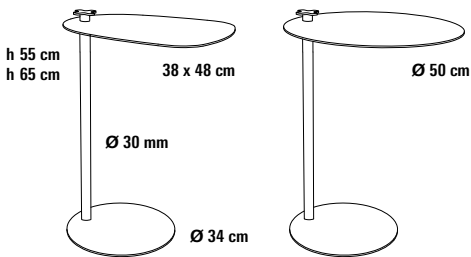

Dieser Tisch ist einfach nur RELAXed. Sein Design als Laptop- oder Beistelltisch funktioniert prima mit einer Tischplatte in Tropfenform, wie auch mit einer runden. RELAX besteht aus Stahl und Aluminium. Alle seine Komponenten passen präzise zusammen und lassen sich einfach ohne Werkzeug montieren. RELAX ist unverwechselbar mit seinem aufgesetzten, schraubbaren Knauf für leichte Montage und Tragbarkeit. Sein Tellerfuß gewährleistet eine hohe Standfestigkeit.

Fuß

Tellerfuß Ø 34 cm aus Stahl 5 mm.

Fußgleiter

5 Fußgleiter Ø 20 mm Kunststoff.

Tischsäule

Stahlrohr Ø 30 mm, eine Spezialentwicklung für die Montage ohne Werkzeug.

Oberflächen

■ Alle Metalloberflächen pulverbeschichtet farblich homogen in Mikrostruktur.

Tischplatte

■ 5 mm Alu-Blech, Tropfenform oder rund.

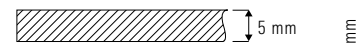

Belastbarkeit

Max. 12 kg bei gleichmäßiger Lastverteilung.

Lieferung

■ unmontiert in Kartonverpackung
64 x 64 x h 9 cm, 9 kg.



Einfache Montage ganz ohne Werkzeug!

Tischplatte und Tischfuß

Tischplatte, Tellerfuß und Tischsäule pulverbeschichtet, Mikrostruktur



weiß
RAL 9003

schwarz
RAL 9005

rubinrot
RAL 3003

fenstergrau
RAL 7040

olivgrün
RAL 6003

Größe

Höhe

Verkaufspreis/Euro

VK ohne MwSt.

38 x 48 cm

55/65 cm

372,00

Ø 50 cm

55/65 cm

394,40

Sonderfarben nach RAL ab 6 Stück ohne Aufpreis möglich.

Neuheit 2025 RELAX_LEGNO Laptop- und Beistelltisch 50 x 50 cm

Design Team FORMvorRAT



RELAX_LEGNO ist einfach genial designt mit seiner Tischplatte aus Massivholz. In Kombination mit dem pulverbeschichteten Tischgestell aus Metall verleiht sie dem Tisch eine wohnliche Anmutung. Alle Komponenten passen präzise zusammen. Der auf der Tischplatte aufgesetzte, schraubbare Knauf hebt die Funktionalität des Tisches besonders hervor. Er garantiert nicht nur die einfache Montage, sondern auch die hervorragende Tragbarkeit.

Fuß

Tellerfuß Ø 34 cm aus Stahl 5 mm.

Fußgleiter

5 Fußgleiter Ø 20 mm Kunststoff.

Tischsäule

Stahlrohr Ø 30 mm, eine Spezialentwicklung für die Montage ohne Werkzeug.

Oberflächen

- Alle Metalloberflächen pulverbeschichtet farblich homogen in Microstruktur.
- Massivholz: Lack transparent, 10% glossy.

Tischplatte

- Massivholz 12 mm mit 15° Schrägkante, Qualitätsstufe A*.



Lieferung

- unmontiert in Kartonverpackung 64 x 64 x h 9 cm, 9 kg.

 **Einfache Montage ganz ohne Werkzeug!**



Tischplatte

Tischplatte Massivholzplatte



Eiche natur

Tischfuß

Tellerfuß und Tischsäule pulverbeschichtet

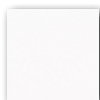

weiß
RAL 9003

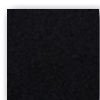

schwarz
RAL 9005

Größe

50 x 50 cm

Höhe

55/65 cm

Verkaufspreis/Euro

VK ohne MwSt.

429,80

CALIPSO Beistell- und Sofatisch Ø 55 cm

Design Dieter de Haas



Der sprichwörtliche Beistelltisch zum Anstellen an Sessel, Sofa oder Bett mit außermittig angeordneter Tischplatte. Kippsicher und standfest durch Tellerfuß aus Metall, geeignet für Wohnung, Hotel und Objekteinrichtung.

Fuß

Tellerfuß aus 6 mm Stahlblech für hohe Standfestigkeit.

Fußgleiter

Kunststoff, geeignet für alle Fußböden.

Tischsäule

Konifiziertes Stahlrohr in Tulpenform.

Oberflächen

■ Tischfuß und Mittelsäule lackiert, seidenmatt.

Tischplatte

■ Compact-Schichtstoff 10 mm, lackiert, glänzend poliert.

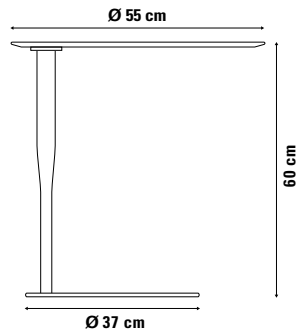
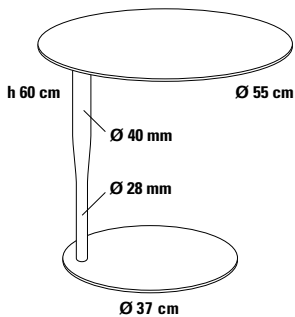

Tischplatte

Lackierung, glänzend poliert



perfgold
RAL 1036

schwarz
RAL 9005

Tischfuß

Tellerfuß pulverbeschichtet, seidenmatt



schwarz
RAL 9005

Größe

Ø 55 cm

Höhe

60 cm

Verkaufspreis/Euro

VK ohne MwSt.

661,00

STELLA Beistelltisch Ø 45cm, Ø 55 cm

Design Dieter de Haas

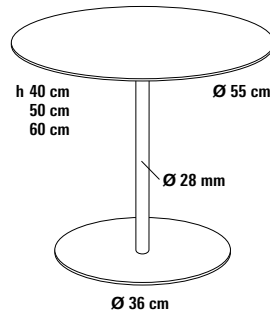
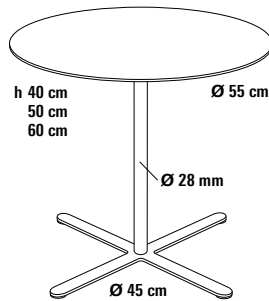
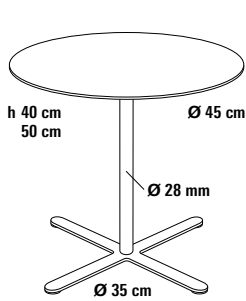

Der Beistelltisch mit Metallfuß und kratzfester Tischplatte in Compact-Schichtstoff, sehr gut geeignet für alle hochfrequentierten Bereiche in Hotel und Objekt.

Fuß

Kreuzfuß und Tellerfuß, Stahlblech aus einem Stück.

Fußgleiter

Kunststoff, geeignet für alle Fußböden.

Tischsäule

Stahlrohr.

Oberflächen

■ Kreuzfuß, Tellerfuß und Tischsäule pulverbeschichtet seidenmatt,

■ Kreuzfuß, Tellerfuß und Tischsäule verchromt.

Tischplatte

■ Compact-Schichtstoff AP Aptico mit Antifingerprint-Ausrüstung.

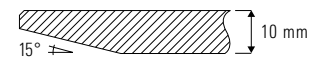

■ Massivholzplatte, Qualitätsstufe A*, Oberfläche: Lack transparent, 10% glossy.

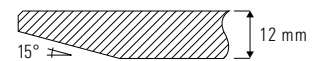

Tischplatte

Compact-Schichtstoff AP Aptico



weiß
Kern weiß

schwarz
Kern schwarz

Tischfuß

Kreuzfuß / Tellerfuß pulverbeschichtet

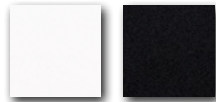

weiß
RAL 9003

schwarz
RAL 9005

Größe

Ø 45 cm
Ø 55 cm

Höhe

40/50 cm
40/50/60 cm

Verkaufspreis/Euro

VK ohne MwSt.

459,35
511,80

Massivholz



Eiche natur

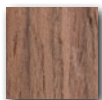

American
Nussbaum

Kreuzfuß / Tellerfuß pulverbeschichtet

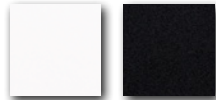

weiß
RAL 9003

schwarz
RAL 9005

Ø 45 cm
Ø 55 cm

40/50 cm
40/50/60 cm

477,50
569,50

Ø 45 cm
Ø 55 cm

40/50 cm
40/50/60 cm

486,45
631,80

▲ Aufpreis Tischfuß verchromt

Kreuzfuß / Tellerfuß verchromt



verchromt

31,70

STELLA_VISTA Beistelltisch Ø 40cm, Ø 50 cm

Design Dieter de Haas

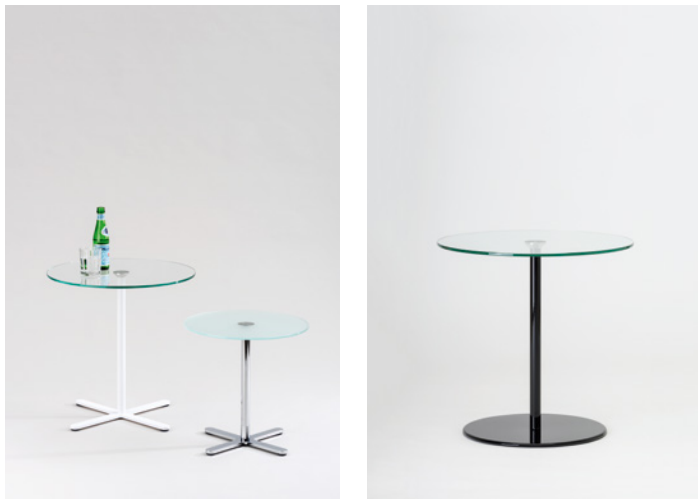

Die Beistelltischversion mit Metallfuß und Tischplatte in Glas (ESG), hohe Standfestigkeit durch entsprechend großen Kreuz- oder Tellerfuß. Der Allrounder für Wohnung und Objekt.

Fuß

Kreuzfuß und Tellerfuß:
6 mm Stahlblech aus einem Stück.

Fußgleiter

Kunststoff, geeignet für alle Fußböden.

Tischsäule

Stahlrohr.

Oberflächen

- Kreuzfuß/Tellerfuß und Tischsäule verchromt.
- Kreuzfuß/Tellerfuß und Tischsäule pulverbeschichtet, seidenmatt.

Tischplatte

- Glas transparent oder satiniert, ESG Sicherheitsglas

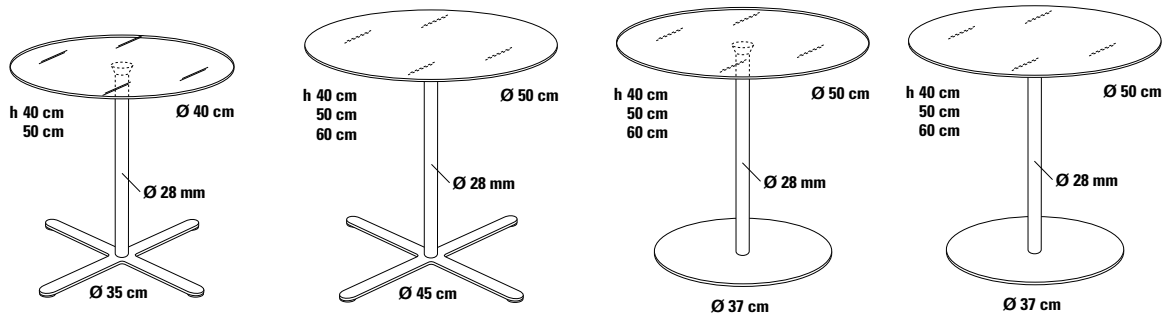

Tischplatte

Glas ESG



transparent



satiniert

Tischfuß

Kreuzfuß / Tellerfuß pulverbeschichtet

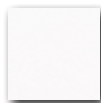

weiß
RAL 9003

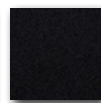

schwarz
RAL 9005

Glas

transparent
transparent

satiniert
satiniert

Durchmesser

Ø 40 cm
Ø 50 cm

Ø 40 cm
Ø 50 cm

Höhe

40/50 cm
40/50/60 cm

40/50 cm
40/50/60 cm

Verkaufspreis/Euro

VK ohne MwSt.

456,00
475,50

466,85
484,00

▲ **Aufpreis**
Tischfuß verchromt

Kreuzfuß / Tellerfuß verchromt



verchromt

31,70

STELLA_HV Beistelltisch Ø 55 cm

Design Dieter de Haas, Monika Mosch



Unsere erfolgreiche Beistelltischserie STELLA wird durch ein Modell mit mit höhenverstellbarer Tischplatte ergänzt. STELLA_HV ist ein idealer Tisch, ob als niedriger Beistelltisch oder als kleiner Tisch zum Arbeiten oder zum Kaffeeplausch. Um die Tischplatte stufenlos in der Höhe zu verstellen, ist der Beistelltisch mit einer selbststarretierenden Gasdruckfeder ausgerüstet.

Tischplatte stufenlos höhenverstellbar über neue Gasdruckfeder, selbststarretierend ohne Auslösehebel.

Fuß

Kreuzfuß und Tellerfuß:
6 mm Stahlblech aus einem Stück.

Fußgleiter

Kunststoff, geeignet für alle Fußböden.

Tischsäule mit Höhenverstellung

Ø 40 mm, stufenlose Höhenverstellung 53–78 cm durch selbststarretierende Gasdruckfeder ohne Auslösehebel.

Oberflächen

- Kreuzfuß oder Tellerfuß und Tischsäule pulverbeschichtet seidenmatt oder verchromt,

Tischplatte

- Compact-Schichtstoff AP Aptico, mit Antifingerprint-Ausrüstung

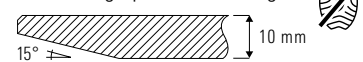

- Massivholzplatte, Qualitätsstufe A*, Oberfläche: Lack transparent, 10% glossy.

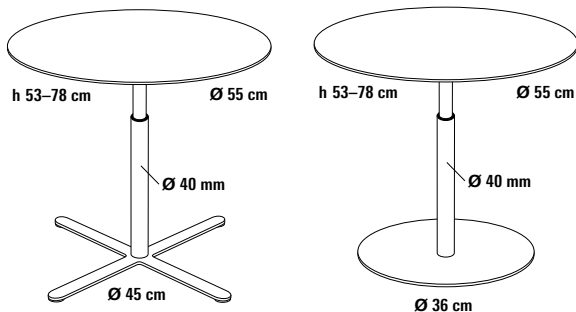
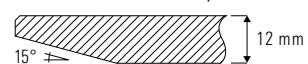

Tischplatte

Compact-Schichtstoff AP Aptico



weiß
Kern weiß

schwarz
Kern schwarz

Massivholz



Eiche natur

Tischfuß

Kreuzfuß / Tellerfuß und Tischsäule pulverbeschichtet

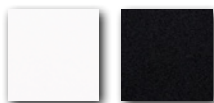

weiß
RAL 9003

schwarz
RAL 9005

Kreuzfuß / Tellerfuß und Tischsäule pulverbeschichtet

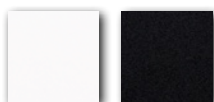

weiß
RAL 9003

schwarz
RAL 9005

Größe

Ø 55 cm

Höhe

53–78 cm

Verkaufspreis/Euro

VK ohne MwSt.

655,25

675,10

▲ Aufpreis Tischfuß verchromt

Kreuzfuß / Tellerfuß und Tischsäule verchromt



verchromt

49,00

*Massivholzklassifizierung: Qualitätsstufe A, weitgehend astfrei

Neuheit 2025 LIFT_UP_55 Beistelltisch, höhenverstellbar Ø 55 cm

Design Team FORMvorRAT

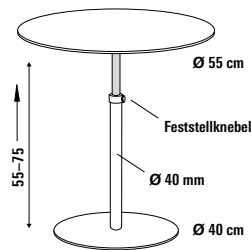

LIFT_UP_65, unser neu entwickelter Beistelltisch mit mechanischer Höhenverstellung für Tischplatten mit einem Durchmesser von 55 cm. Die extra dünne Tischsäule von nur Ø 40 mm lässt sich gut mit einem Tellerfuß von Ø 40 cm kombinieren. Die Höhenverstellung mit dem intelligenten Rastermechanismus in Schritten von 20 mm ist ausgesprochen komfortabel. Diese Höhenverstellung funktioniert ohne Gasdruckfeder und Auslösehebel und hat einen weiterentwickelten Führungsadapter, der eine hohe Funktionssicherheit garantiert und das Vertragen des Beistelltisches erleichtert.

Fuß

Tellerfuß aus Stahl.

Fußgleiter

5 Fußgleiter, Ø 30 mm Kunststoff für optimale Standsicherheit.

Tischsäule mit Höhenverstellung

Stahlrohr Ø 40 mm, Ausziehkolben Ø 35 mm, Höhenverstellung 55–75 cm im Raster von 20 mm, mit Feststellknebel zur Arretierung.

Oberflächen

■ Tellerfuß und Tischsäule pulverbeschichtet, Ausziehkolben verchromt.

Tischplatte

■ Compact-Schichtstoff:

- Oberfläche FH Feinhammerschlag
- Oberfläche AP Aptico mit Antifingerprint-Ausrüstung.

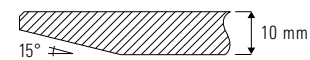

■ Massivholzplatte, Qualitätsstufe A*, Oberfläche: Lack transparent, 10% glossy.

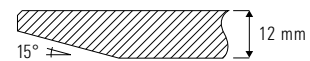

Tischplatte

Compact-Schichtstoff FH



weiß
Kern schwarz



anthrazit

Tischfuß

Tischfuß und Tischsäule pulverbeschichtet

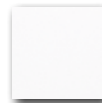

weiß
RAL 9003

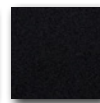

schwarz
RAL 9005

Größe

Ø 55 cm

Höhenverstellung

55–75 cm

Verkaufspreis/Euro

VK ohne MwSt.

504,95



weiß
Kern weiß ▲



schwarz
Kern schwarz *

AP Aptico

▲ **Aufpreis** 34,50
* **Aufpreis** 55,23

Massivholz



Eiche natur

Tischfuß und Tischsäule pulverbeschichtet

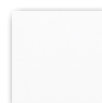

weiß
RAL 9003

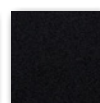

schwarz
RAL 9005

Ø 55 cm

55–75 cm

647,60

*Massivholzklassifizierung: Qualitätsstufe A, weitgehend astfrei

Neuheit 2025 TIN Beistelltisch Ø 55 cm

Design Team Formvorrat / Biemme

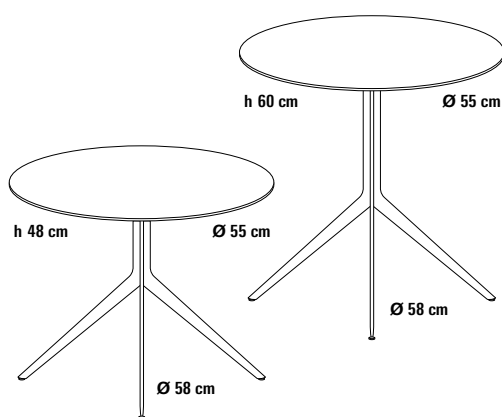

Die Beistelltischserie folgt einem völlig neuen Designkonzept: drei gleiche Tischbeine werden durch eine unsichtbare Verschraubung zusammengehalten und ergeben einen sehr stabilen Dreibeinfuß. Seine Oberfläche kann so unterschiedlich bearbeitet und beschichtet werden. Der Dreibeinfuß ist mit unterschiedlichen Tischplatten bestückbar. TIN ist ein ausgesprochen eleganter Beistelltisch in hochwertiger Optik und ein Blickfang in jeder Wohnung. Auch für anspruchsvolle Hoteleinrichtung geeignet.

Fuß

Tischbeine aus Alu-Druckguss, unsichtbar verschraubt.

Fußgleiter

Ø 14 mm Hartgummi.

Oberflächen

- Tischbeine Alu poliert,
- Tischbeine pulverbeschichtet, seidenmatt.

Tischplatte

- Compact-Schichtstoff AP Aptico mit Antifingerprint-Ausrüstung. 

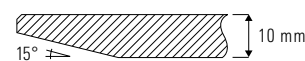

- Massivholzplatte, Qualitätsstufe A*, Oberfläche: Lack transparent, 10% glossy.



Tischplatte

Compact-Schichtstoff AP Aptico

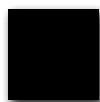
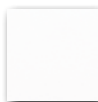

weiß
Kern weiß

schwarz
Kern schwarz

Tischfuß

Dreibeinfuß pulverbeschichtet

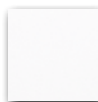

weiß

schwarz

Größe

Höhe

Verkaufspreis/Euro VK ohne MwSt.

Ø 55 cm

48 cm

612,65

Ø 55 cm

60 cm

673,75

Massivholz



Eiche natur

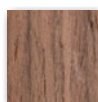

American Nussbaum

Dreibeinfuß pulverbeschichtet

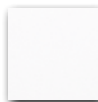

weiß

schwarz

Ø 55 cm

48 cm

455,60

Ø 55 cm

60 cm

516,70

Ø 55 cm

48 cm

517,90

Ø 55 cm

60 cm

579,00

▲ Aufpreis Tischfuß Alu poliert

Dreibeinfuß



Alu poliert

59,50

*Massivholzklassifizierung: Qualitätsstufe A, weitgehend astfrei

Neuheit 2025 TIN_A_COLORE Beistelltisch Ø 55 cm

Design Team Formvorrat/Biemme

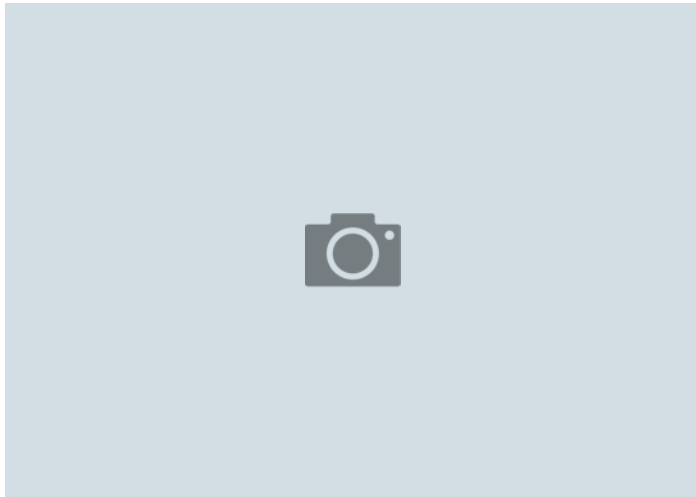

TIN_A_COLORE lässt sich homogen in einer Farbe beschichten, weil Tischplatte und Tischbeine in Alu hergestellt sind. Sein Dreibeinfuß sorgt für eine gute Standfestigkeit. Die bewährte Alu-Sandwichplatte der Produktserie CARINA kommt hier zum Einsatz, da ihre gerundete Kante zusammen mit der homogenen Farbgebung aller Teile das außergewöhnliche Design des Beistelltisches ausmacht.

Fuß

Tischbeine aus Alu-Druckguss, unsichtbar verschraubt.

Fußgleiter

Ø 14 mm Hartgummi.

Oberflächen

■ Tischplatte und Tischbeine pulverbeschichtet in edler Microstruktur.

Tischplatte

■ Aluminium 6 mm, hochwertige Alu-Legierung als Sandwichplatte mit gerundeter Plattenkante.

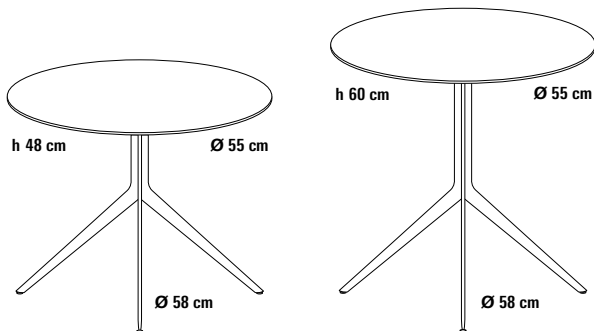
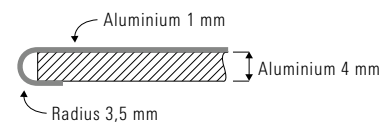

Tischplatte und Tischfuß

Aluminium pulverbeschichtet



weiß RAL 9003 schwarz RAL 9005 rubinrot RAL 3003 ultramarinblau RAL 5002 kastanienbraun RAL 8015

Größe	Höhe	Verkaufspreis/Euro VK ohne MwSt.
Ø 55 cm	48 cm	498,00
Ø 55 cm	60 cm	524,40

Sonderfarben nach RAL ab 6 Stück möglich.

Aufpreis/Stck. 29,00

SPAZIO Beistelltisch Ø 45 cm/Ø 55 cm

Design Dieter de Haas

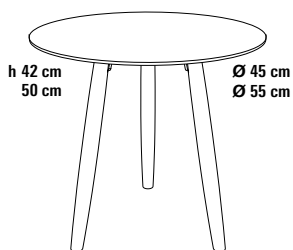
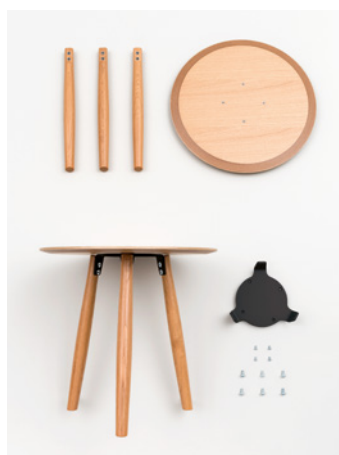

Ein Beistelltisch, der durch sein intelligentes Design und seine vielen Ausführungsvarianten besticht. Tischplatte aus Compact-Schichtstoff, stoß- und kratzfest, in Kombination mit Massivholzbeinen. Nicht nur für die Wohnung, sondern auch für Objekt und Hotel gut geeignet.

Beine

Konische Beinform, Massivholz.

- Buche, lackiert,
- Eiche, natur.
- American Nussbaum.

Tischplatte

- Compact-Schichtstoff AP Aptico mit Antifingerprint-Ausrüstung,

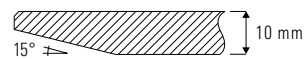

- Massivholzplatte, Qualitätsstufe A*, Oberfläche: Lack transparent, 10% glossy.



Tischplatte

Beine

Größe

Höhe

Verkaufspreis/Euro

VK ohne MwSt.

Compact-Schichtstoff AP Aptico

Massivholz lackiert

Massivholz

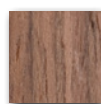
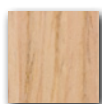
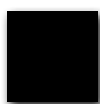
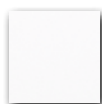
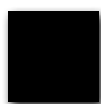

weiß
Kern weiß

schwarz
Kern schwarz

weiß

schwarz

Eiche natur

American
Nussbaum

Ø 45 cm

42 cm

356,70

Ø 55 cm

42/50 cm

392,35

Massivholz

Massivholz lackiert

Massivholz

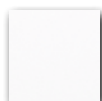

Eiche natur

weiß

schwarz

Eiche natur

Ø 45 cm

42 cm

320,85

Ø 55 cm

42/50 cm

349,40

Massivholz

Massivholz lackiert

Massivholz

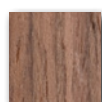
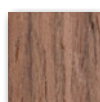

American
Nussbaum

schwarz

American
Nussbaum

Ø 45 cm

42 cm

329,75

Ø 55 cm

42/50 cm

392,05

*Massivholzklassifizierung: Qualitätsstufe A, weitgehend astfrei

SPAZIO_65 Couchtisch Ø 65 cm

Design Dieter de Haas



Das intelligente Design der Beistelltische wurde beibehalten, damit viele Ausführungsvarianten auch als Couchtische realisiert werden können. SPAZIO Couchtische und Beistelltische sind hervorragend kombinierbar zur Einrichtung von Büro oder Objekt und Hotel.

Beine

Konische Beinform, Massivholz.

- Buche, lackiert,
- Eiche, natur.
- American Nussbaum.

Tischplatte

- MDF, pulverbeschichtet, Microstruktur matt.
- Massivholzplatte, Qualitätsstufe A*, Oberfläche: Lack transparent, 10% glossy.

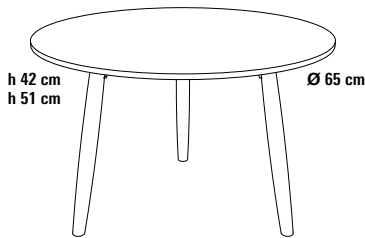
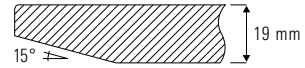

Tischplatte

MDF pulverbeschichtet



weiß
Kern weiß

schwarz
Kern schwarz

Beine

Massivholz lackiert



weiß

schwarz

Massivholz

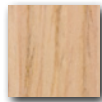

Eiche natur

Größe

Ø 65 cm

Höhe

42/51 cm

Verkaufspreis/Euro

VK ohne MwSt.

454,85

Massivholz



Eiche natur

Massivholz lackiert



weiß

schwarz

Massivholz

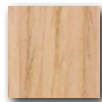

Eiche natur

Ø 65 cm

42/51 cm

524,45

Massivholz

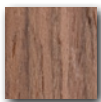

American
Nussbaum

Massivholz lackiert



schwarz

Ø 65 cm

42/51 cm

733,60

*Massivholzklassifizierung: Qualitätsstufe A, weitgehend astfrei

Neuheit 2025 TONDA

Massivholz-Beistelltisch Ø 48 cm

Design Johannes Müller

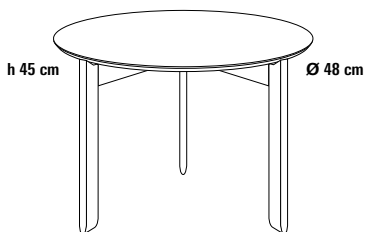

TONDA ist der neue Beistelltisch aus nachhaltigem, FSC-zertifiziertem Massivholz – und ganz ohne Werkzeug montierbar!

Ein Entwurf von Johannes Müller mit der gleichen Philosophie wie die Beistelltischserie CARINA, entstanden in Zusammenarbeit mit FORMVORRAT. Man sieht TONDA die hohe handwerkliche Qualität an: Der Beistelltisch besitzt eine 30°-Schräggkante und drei konifizierte Tischbeine. Eine Meisterleistung ist die Verbindung von Tischbeinen und Tischplatte über Keilverbinder und Rändelschraube. Das ist einmalig bei einem Massivholztisch.

Holzarten

- massiv Esche hell,
- massiv Esche schwarz,
- massiv Eiche natur.

Oberflächen

- Massivholz: Lack transparent, 10% glossy.

Tischbeine

Massivholz 28 mm, konifizierte Form mit Zargenausleger und Gratleiste, Rändelschraube Alu natur.

Tischplatte

- Massivholz 12 mm mit 30° Schräggkante, Qualitätsstufe A*.

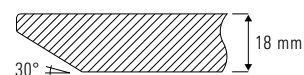

Lieferung

- unmontiert in Kartonverpackung
70 x 70 x h 6 cm, 6 kg.

 **Einfache Montage ganz ohne Werkzeug!**

Tischplatte und Tischbeine

Massivholz



Esche natur



Esche schwarz



Eiche natur

Größe	Höhe	Verkaufspreis/Euro VK ohne MwSt.
Ø 48 cm	45 cm	298,70
Ø 48 cm	45 cm	328,60

Neuheit 2025 TONDA_68 Massivholz-Couchtisch Ø 68 cm

Design Johannes Müller

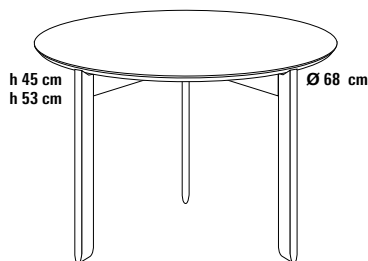

TONDA_68 ist der neue Couchtisch aus nachhaltigem, FSC-zertifiziertem Massivholz – und ganz ohne Werkzeug montierbar!

Ein Entwurf von Johannes Müller mit der gleichen Philosophie wie die Beistelltischserie CARINA, entstanden in Zusammenarbeit mit FORMvorrAT. Man sieht TONDA die hohe handwerkliche Qualität an: Der Beistelltisch besitzt eine 30°-Schräggkante und drei konifizierte Tischbeine. Eine Meisterleistung ist die Verbindung von Tischbeinen und Tischplatte über Keilverbinder und Rändelschraube. Das ist einmalig bei einem Massivholztisch.

Holzarten

- massiv Esche hell,
- massiv Esche schwarz,
- massiv Eiche natur.

Oberflächen

- Massivholz: Lack transparent, 10% glossy.

Tischbeine

Massivholz 28 mm, konifizierte Form mit Zargenausleger und Gratleiste, Rändelschraube Alu natur.

Tischplatte

- Massivholz 12 mm mit 30° Schräggkante, Qualitätsstufe A*.

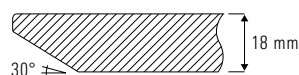

Lieferung

- unmontiert in Kartonverpackung
70 x 70 x h 6 cm, 9 kg.



Einfache Montage ganz ohne Werkzeug!

Tischplatte und Tischbeine

Massivholz



Esche natur



Esche schwarz



Eiche natur

Größe	Höhe	Verkaufspreis/Euro VK ohne MwSt.
Ø 68 cm	45 cm	529,40
Ø 68 cm	53 cm	529,40
Ø 68 cm	45 cm	582,35
Ø 68 cm	53 cm	582,35

TEA_TABLE

Beistelltisch Ø 65/60 x 60 cm

Design Team Formvorrat

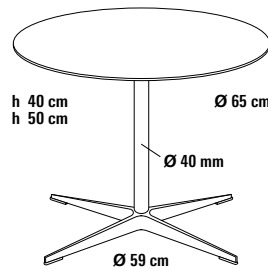

Elegantes Tischdesign mit schlanker Tischsäule und modernem Alu-Sternfuß für die exklusive Einrichtung in Wohnung und Hotel – dort, wo Design und Ausführung von besonderer Bedeutung sind.

Fuß

Sternfuß, Alu-Druckguß.

Fußgleiter

Kunststoff, verschraubt und auswechselbar.

Tischsäule

Alu-Rohr.

Oberflächen

■ Sternfuß und Tischsäule Alu poliert.

▲ Sternfuß und Tischsäule pulverbeschichtet.

Tischplatte

■ Compact-Schichtstoff:

– Oberfläche FH Feinhammerschlag

– Oberfläche AP Aptico mit Antifingerprint-Ausrüstung.

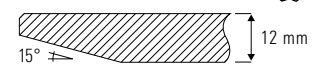

■ MDF pulverbeschichtet.

■ Massivholzplatte, Qualitätsstufe A*, Oberfläche: Lack transparent, 10% glossy.



■ Glas transparent oder satiniert, ESG Sicherheitsglas.

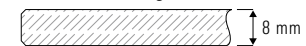

Tischplatte

Compact-Schichtstoff FH

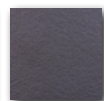

AP Aptico

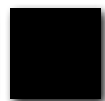

Tischfuß

Sternfuß und Tischsäule



weiß
Kern schwarz

anthrazit

weiß
Kern weiß ▲

schwarz
Kern schwarz *

Alu poliert

MDF pulverbeschichtet

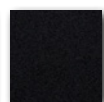
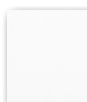

weiß
RAL 9003

schwarz
RAL 9005

Sternfuß und Tischsäule



Alu poliert

Größe

Ø 65/60 x 60 cm

Höhe

40/50 cm

Verkaufspreis/Euro

VK ohne MwSt.

594,90

▲ **Aufpreis**

44,30

* **Aufpreis**

89,90

Glas ESG 8 mm

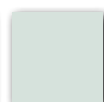
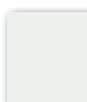

transparent

satiniert

Sternfuß und Tischsäule



Alu poliert

Ø 65 cm

Ø 65 cm

40/50 cm

40/50 cm

transparent

satiniert

610,00

652,25

▲ **Aufpreis Tischfuß**
pulverbeschichtet seidenmatt

Sternfuß und Tischsäule

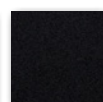
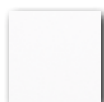

weiß
RAL 9003

schwarz
RAL 9005

86,25

Zusatzausführungen Tischplatten →





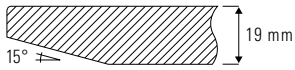

TEA_TABLE

Zusatzausführungen Tischplatten Ø 65 cm

Tischplatte

- Massivholzplatte, Qualitätsstufe A*,
Oberfläche: Lack transparent, 10% glossy.

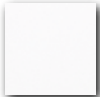

Tischplatte	Tischfuß	Größe	Höhe	Verkaufspreis/Euro VK ohne MwSt.
Massivholz  Eiche natur	Sternfuß und Tischsäule  Alu poliert	Ø 65 cm	50 cm	741,90
Massivholz  American Nussbaum	Sternfuß und Tischsäule  Alu poliert	Ø 65 cm	50 cm	951,05
▲ Aufpreis Tischfuß pulverbeschichtet seidenmatt	Sternfuß und Tischsäule   weiß RAL 9003 schwarz RAL 9005			86,25

*Massivholzklassifizierung: Qualitätsstufe A, weitgehend astfrei

FLAT Beistell- und Couchtisch Ø 75 cm

Design Monika Mosch, Dieter de Haas



Mit seinen gekreuzten Beinen ist FLAT eine Augenweide – man fragt sich, wie er statisch funktioniert. Und doch ist FLAT ausgesprochen stabil und standfest. Als Massivholztisch interessant für Hotel- und Objekteinrichtung.

Tischbeine

Massivholz, über ein Befestigungselement aus Stahl mit der Tischplatte verbunden.

- massiv Eiche natur,
- massiv Eiche schwarz gebeizt.

Tischplatte

- Massivholzplatte.



Oberflächen

Alle Massivholzoberflächen geschliffen, Lack transparent, 10% glossy.

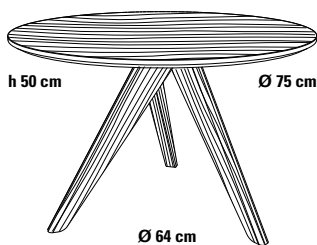

Tischplatte

Massivholzplatte

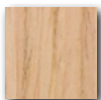

Eiche natur

Tischfuß

Massivholz



Eiche natur

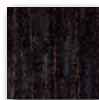

Eiche schwarz
gebeizt

Größe

Ø 75 cm

Höhe

50 cm

Verkaufspreis/Euro

VK ohne MwSt.

894,75

Andere Tischplatten möglich

auf Anfrage

TANGO

Beistelltisch 40 x 55 cm

Design Monika Mosch

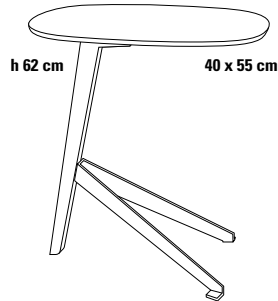

TANGO ist überall dort die richtige Wahl, wo man beim Sitzen im Sofa oder Sessel einen kleinen Tisch zur Hand haben möchte. Er lässt sich ideal an Sessel oder Sitzgarnitur anstellen und passt in jeden Empfangs- oder Wartebereich. Auch als Nachttisch am Bett geeignet.

Tischgestell

Zentraler Standfuß aus Massivholz,

- massiv Eiche,
- massiv Nussbaum.

Fußausleger

■ aus Flachstahl, Oberfläche pulverbeschichtet.

Tischplatte

■ MDF 19 mm, gerundete Form.

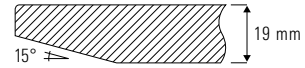

Tischplatte

MDF pulverbeschichtet



weiß

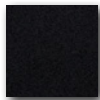

schwarz

Tischfuß

Massivholz

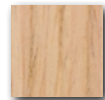

Eiche natur

Fußausleger

Stahl pulverbeschichtet

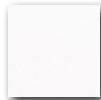

weiß
RAL 9003

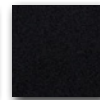

schwarz
RAL 9005

Größe

40 x 55 cm

Höhe

62 cm

Verkaufspreis/Euro

VK ohne MwSt.

496,65

MDF pulverbeschichtet



weiß

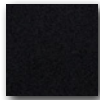

schwarz

Massivholz

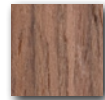

Nussbaum

Stahl pulverbeschichtet

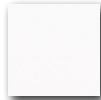

weiß
RAL 9003

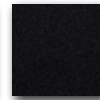

schwarz
RAL 9005

40 x 55 cm

62 cm

496,65

ROLL_ON_R Beistelltisch Ø 63 cm

Design Oliver Schick



ROLL_ON Beistelltische, fahrbar oder feststehend, bestechen durch ihr intelligentes Design. Die Konstruktion ist modular und einfach, aber robust und geeignet für Belastungen bis 50 kg.

Struktur

Zwei Kreuzrahmen aus 12 mm Stahl, die durch Verbindungsstangen aus Ø 12 mm Rundstahl zu einer stabilen Struktur verschraubt sind.

Räder/FüÙe

4 Lenkrollen Ø 50 mm, verchromt,
4 FüÙe, Rundstahl Ø 12 mm, verchromt oder pulverbeschichtet.

Oberflächen

- Kreuzrahmen pulverbeschichtet,
- Verbindungsstangen verchromt oder pulverbeschichtet.

Tischplatte/Zwischenboden

Compact-Schichtstoff:

- Oberfläche FH Feinhammerschlag
- Oberfläche AP Aptico mit Antifingerprint-Ausrüstung.

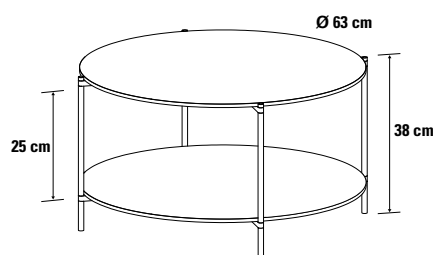
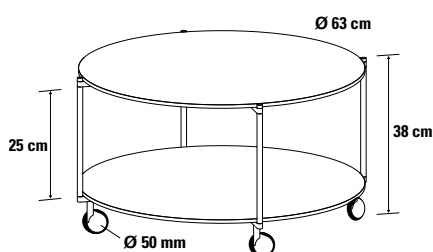

Tischplatte/Zwischenboden

Compact-Schichtstoff FH

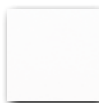

weiß
Kern weiß

Struktur

Kreuzrahmen



weißalul
RAL 9006

Verbindungsstangen



verchromt

Ausführung

Ø 63 cm
mit Rädern
mit FüÙen

Höhe

38 cm
38 cm

Verkaufspreis/Euro

VK ohne MwSt.

794,95
794,95

Compact-Schichtstoff AP Aptico

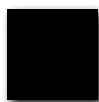

schwarz
Kern schwarz

Kreuzrahmen und Verbindungsstangen

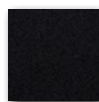

schwarz
RAL 9005

Ø 63 cm
mit Rädern
mit FüÙen

38 cm
38 cm

850,10
850,10

ROLL_ON_RL Beistelltisch Ø 90 cm

Design Oliver Schick

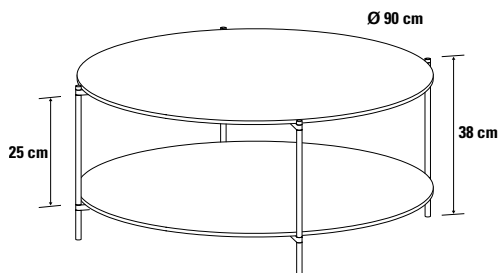
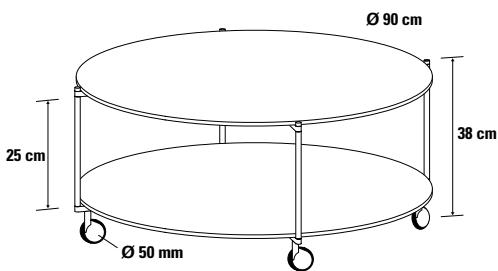

ROLL_ON Beistelltische, fahrbar oder feststehend, bestechen durch ihr intelligentes Design. Die Konstruktion ist modular und einfach, aber robust und geeignet für Belastungen bis 50 kg.

Struktur

Zwei Kreuzrahmen aus 12 mm Stahl, die durch Verbindungsstangen aus Ø 12 mm Rundstahl zu einer stabilen Struktur verschraubt sind.

Räder/FüÙe

4 Lenkrollen Ø 50 mm, verchromt,
4 FüÙe, Rundstahl Ø 12 mm, verchromt oder pulverbeschichtet.

Oberflächen

- Kreuzrahmen pulverbeschichtet,
- Verbindungsstangen verchromt oder pulverbeschichtet.

Tischplatte/Zwischenboden

Compact-Schichtstoff:

- Oberfläche FH Feinhammerschlag
- Oberfläche AP Aptico mit Antifingerprint-Ausrüstung.



Tischplatte/Zwischenboden

Compact-Schichtstoff FH



weiß
Kern weiß

Struktur

Kreuzrahmen



weiß/alu
RAL 9006

Verbindungsstangen



verchromt

Ausführung

Ø 90 cm
mit Rädern
mit FüÙen

Höhe

38 cm
38 cm

Verkaufspreis/Euro

VK ohne MwSt.

897,25
897,25

Compact-Schichtstoff AP Aptico



schwarz
Kern schwarz

Kreuzrahmen und Verbindungsstangen

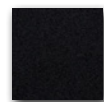

schwarz
RAL 9005

Ø 90 cm
mit Rädern
mit FüÙen

38 cm
38 cm

992,60
992,60